

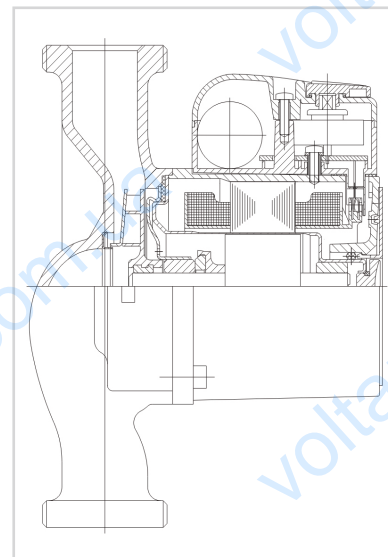

IMP PUMPS®
Intelligent Motor Pumps

GHN НАСОСЫ



Материал

Корпус	чугун катафорезное покрытие
Рабочее колесо	NORYL
Вал	нержавеющая сталь AISI 316
Подшипники	графит
Корпус ротора	нержавеющая сталь AISI 316

Технические характеристики

Q	3,5 - 12 м³/ч
H	4 - 12 м
p	PN 10 bar
DN	15/20/25/32
Монтажная длина	130/180 mm
Монтаж	резьба
Класс изоляции	H/200
Степень защиты	IP 44
Напряжение	1 ~ 230V

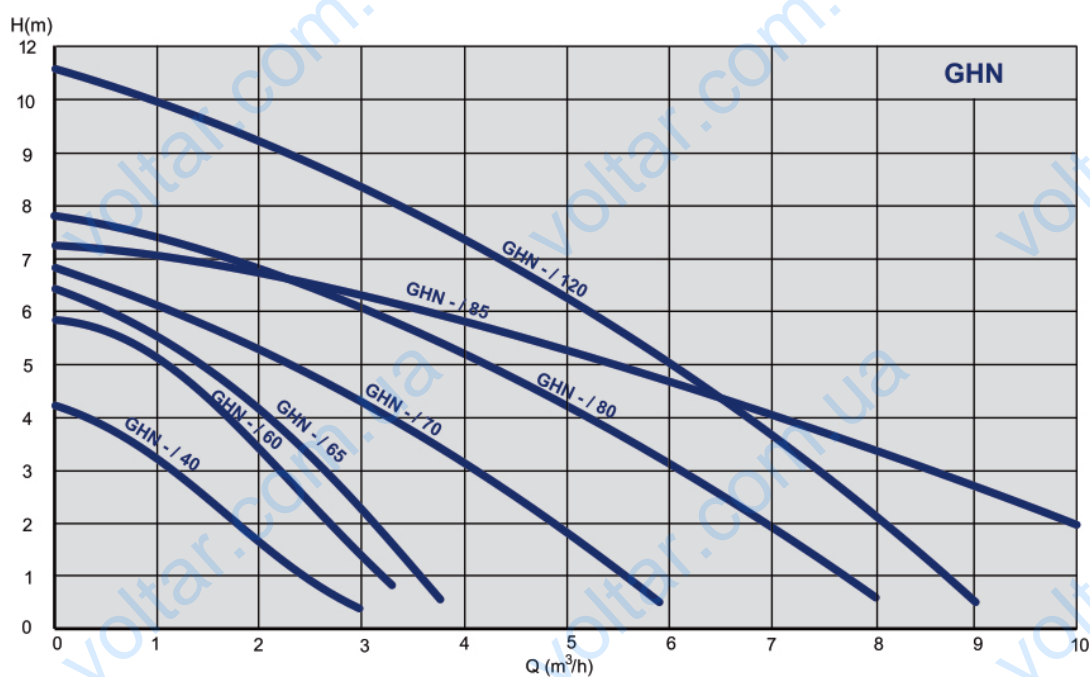

Код	Тип	Q	H	PN (bar)	Вес нетто (kg)
979521960	GHN 15/40-130	3,5	4,0	PN10	2,2
979521961	GHN 15/60-130	3,5	6,0	PN10	2,2
979521962	GHN 15/65-130	4,0	6,5	PN10	2,2
979521700	GHN 20/40-130	3,5	4,0	PN10	2,3
979521702	GHN 20/60-130	3,5	6,0	PN10	2,3
979521706	GHN 20/65-130	4,0	6,5	PN10	2,3
979521701	GHN 25/40-130	3,5	4,0	PN10	2,3
979521703	GHN 25/60-130	3,5	6,0	PN10	2,3
979521707	GHN 25/65-130	4,0	6,5	PN10	2,4
979521709	GHN 20/40-180	3,5	4,0	PN10	2,5
979521712	GHN 20/60-180	3,5	6,0	PN10	2,5
979521710	GHN 25/40-180	3,5	4,0	PN10	2,5
979521713	GHN 25/60-180	3,5	6,0	PN10	2,5
979521704	GHN 25/65-180	4,0	6,5	PN10	2,6
979521987	GHN 25/70-180	6,0	6,8	PN10	2,75
979523206	GHN 25/80-180	8,4	8,0	PN10	4,6
979521711	GHN 32/40-180	3,5	4,0	PN10	2,75
979521714	GHN 32/60-180	3,5	6,0	PN10	2,75
979521705	GHN 32/65-180	4,0	6,5	PN10	2,75
979521983	GHN 32/70-180	6,0	6,8	PN10	2,9
979521944	GHN 32/80-180	8,4	8,0	PN10	4,7
979522752	GHN 32/85-180	12	7,1	PN10	5,3
979522005	GHN 32/120-180	9,5	12	PN10	5,4

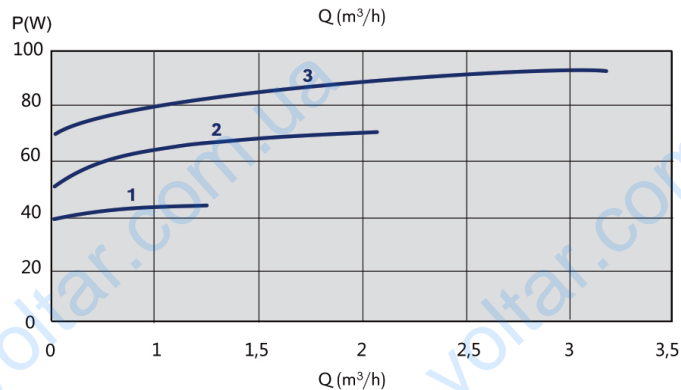
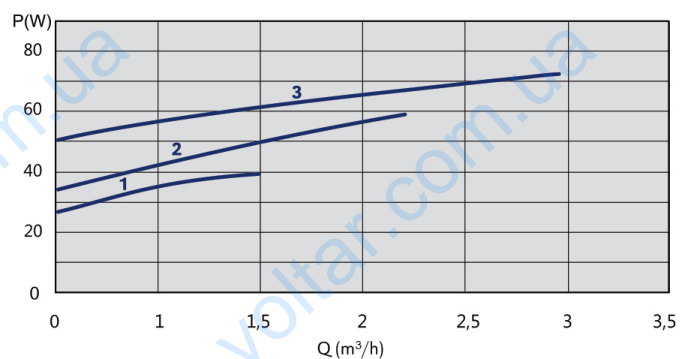
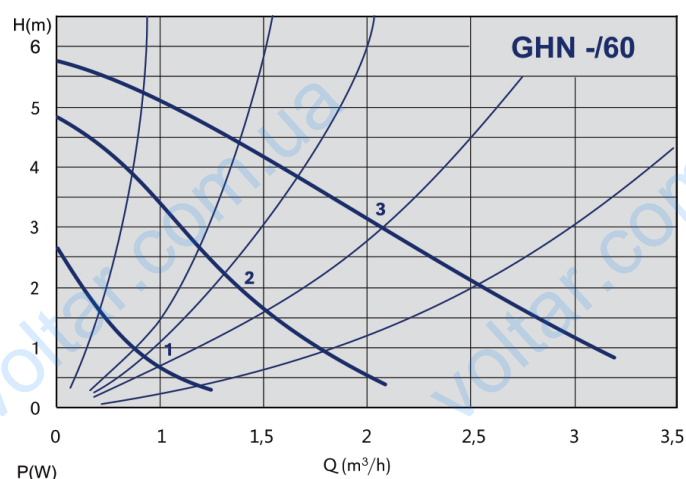
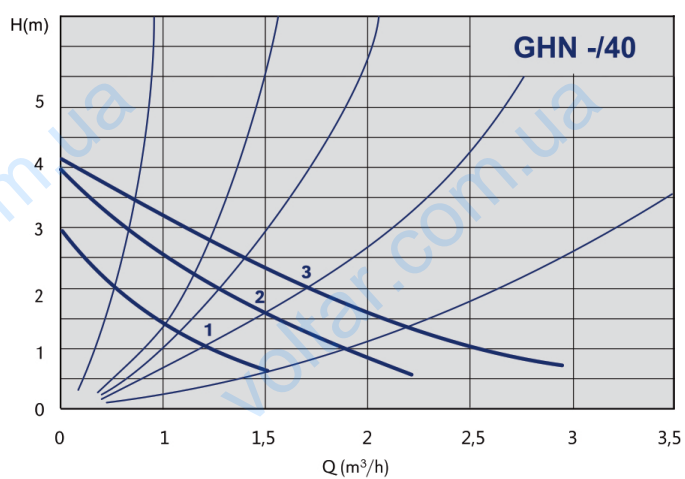

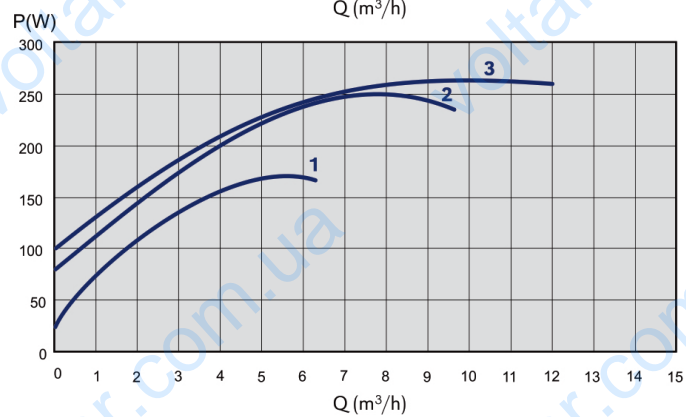
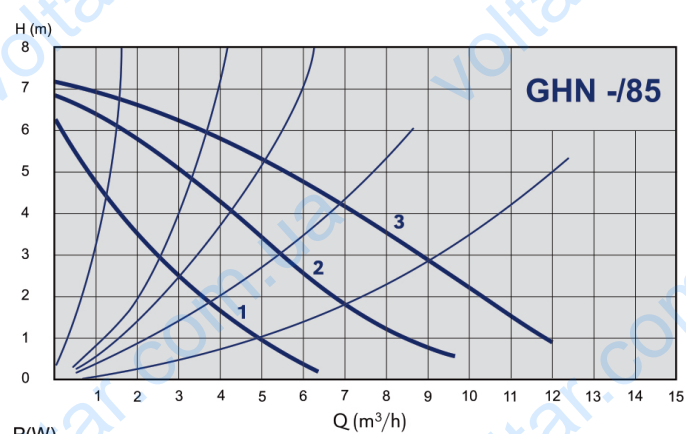
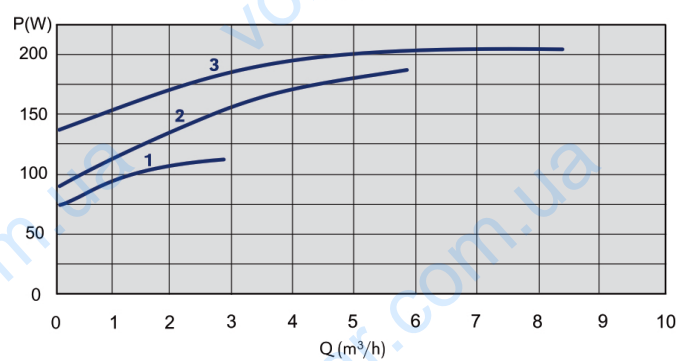
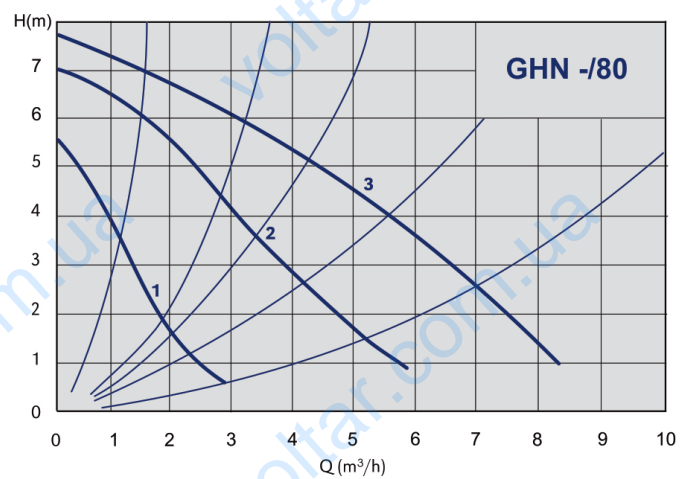
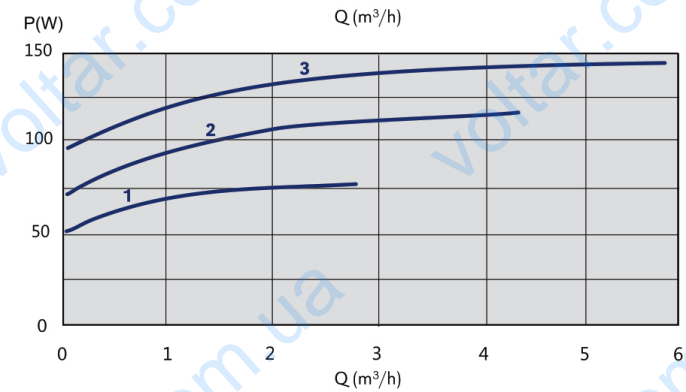
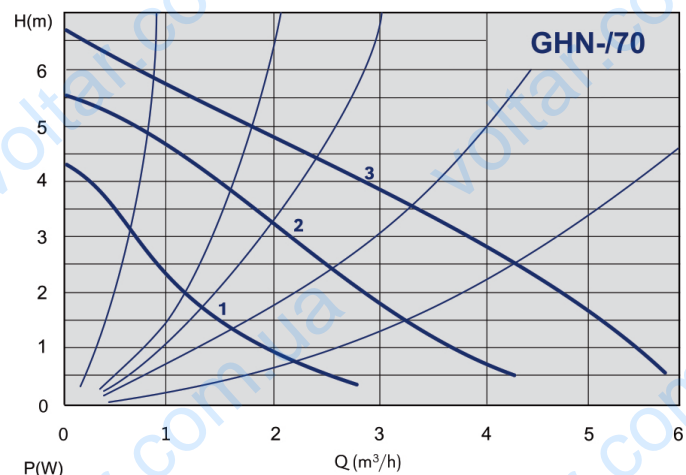
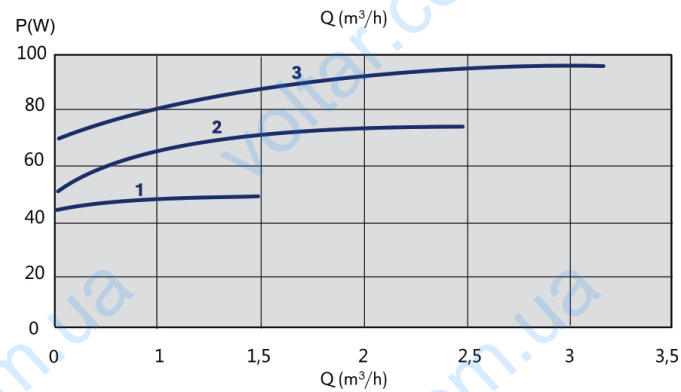
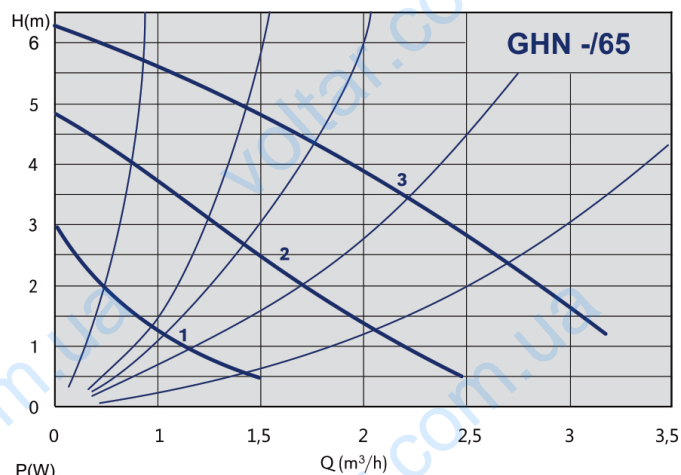

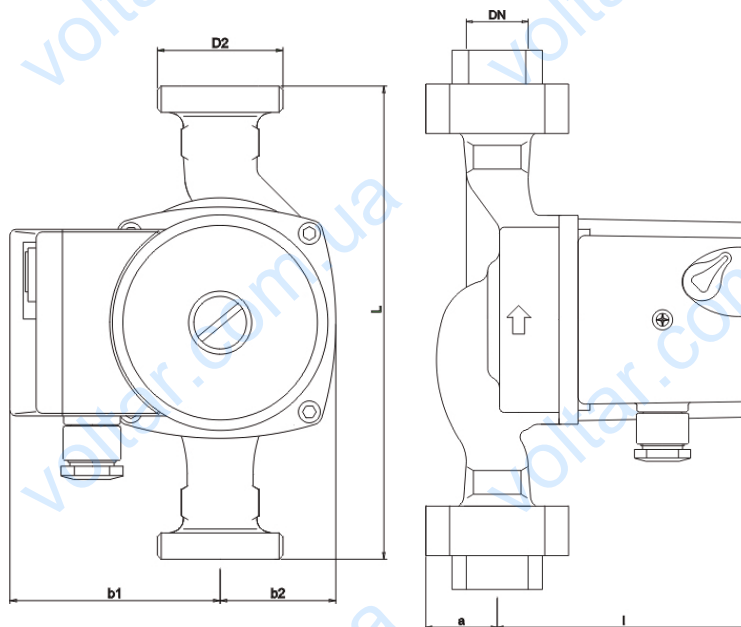
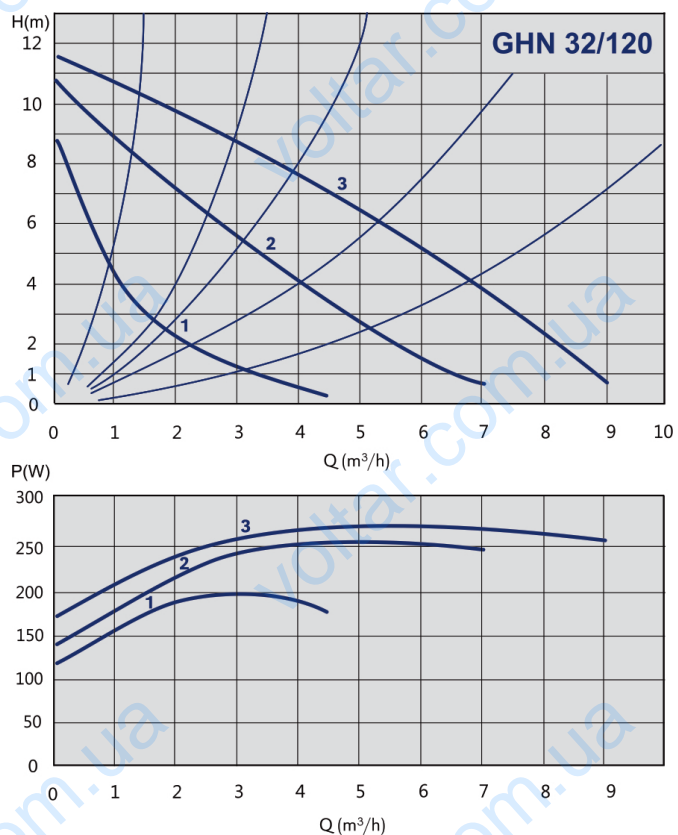

Код	Тип	Монтажная длина [мм]	DN	a	l	b1	b2
979521960	GHN 15/40-130	130	DN15	28	108	80	44
979521961	GHN 15/60-130	130	DN15	28	108	80	44
979521962	GHN 15/65-130	130	DN15	28	108	80	44
979521700	GHN 20/40-130	130	DN20	28	108	80	44
979521702	GHN 20/60-130	130	DN20	28	108	80	44
979521706	GHN 20/65-130	130	DN20	28	108	80	44
979521701	GHN 25/40-130	130	DN25	28	108	80	44
979521703	GHN 25/60-130	130	DN25	28	108	80	44
979521707	GHN 25/65-130	130	DN25	28	108	80	44
979521709	GHN 20/40-180	180	DN20	28	108	80	44
979521712	GHN 20/60-180	180	DN20	28	108	80	44
979521710	GHN 25/40-180	180	DN25	28	108	80	44
979521713	GHN 25/60-180	180	DN25	28	108	80	44
979521704	GHN 25/65-180	180	DN25	28	108	80	44
979521987	GHN 25/70-180	180	DN25	30	108	80	44
979523206	GHN 25/80-180	180	DN25	28	150	80	57
979521711	GHN 32/40-180	180	DN32	30	108	80	44
979521714	GHN 32/60-180	180	DN32	30	108	80	44
979521705	GHN 32/65-180	180	DN32	30	108	80	44
979521983	GHN 32/70-180	180	DN32	30	108	80	44
979521944	GHN 32/80-180	180	DN32	31	150	80	57
979522752	GHN 32/85-180	180	DN32	31	174	80	75
979522005	GHN 32/120-180	180	DN32	31	173	80	67



Код	Тип	Pmax (W)	диапазон скоростей (min-1)	FLC I In (A)	класс изоляции	мин рабочее давление 50°C	мин рабочее давление 80°C	мин рабочее давление 110°C
979521960	GHN 15/40-130	50	1315 - 2456	0,15 - 0,21	H	0,05	0,4	1,1
979521961	GHN 15/60-130	90	1080 - 1980	0,15 - 0,39	H	0,05	0,4	1,1
979521962	GHN 15/65-130	95	1080 - 1980	0,19 - 0,44	H	0,05	0,4	1,1
979521700	GHN 20/40-130	50	1315 - 2456	0,15 - 0,21	H	0,05	0,4	1,1
979521702	GHN 20/60-130	90	1080 - 1980	0,17 - 0,39	H	0,05	0,4	1,1
979521706	GHN 20/65-130	95	1080 - 1980	0,19 - 0,41	H	0,05	0,4	1,1
979521701	GHN 25/40-130	50	1315 - 2456	0,15 - 0,21	H	0,05	0,4	1,1
979521703	GHN 25/60-130	90	1080 - 1980	0,17 - 0,39	H	0,05	0,4	1,1
979521707	GHN 25/65-130	95	1080 - 1980	0,19 - 0,41	H	0,05	0,4	1,1
979521709	GHN 20/40-180	50	1315 - 2456	0,15 - 0,21	H	0,05	0,4	1,1
979521712	GHN 20/60-180	90	1080 - 1980	0,17 - 0,39	H	0,05	0,4	1,1
979521710	GHN 25/40-180	50	1315 - 2456	0,15 - 0,21	H	0,05	0,4	1,1
979521713	GHN 25/60-180	90	1080 - 1980	0,17 - 0,39	H	0,05	0,4	1,1
979521704	GHN 25/65-180	95	1080 - 1980	0,19 - 0,41	H	0,05	0,4	1,1
979521987	GHN 25/70-180	140	1109 - 2340	0,39 - 0,62	H	0,05	0,4	1,1
979523206	GHN 25/80-180	204	1150 - 2450	0,58 - 0,88	200	0,05	0,4	1,2
979521711	GHN 32/40-180	50	1315 - 2456	0,15 - 0,21	H	0,05	0,4	1,1
979521714	GHN 32/60-180	90	1080 - 1980	0,17 - 0,39	H	0,05	0,4	1,1
979521705	GHN 32/65-180	95	1080 - 1980	0,19 - 0,41	H	0,05	0,4	1,1
979521983	GHN 32/70-180	140	1109 - 2340	0,39 - 0,62	H	0,05	0,4	1,1
979521944	GHN 32/80-180	210	1150 - 2450	0,46 - 0,91	200	0,05	0,4	1,2
979522752	GHN 32/85-180	277	1150 - 2450	0,85 - 1,20	200	0,05	0,4	1,2
979522005	GHN 32/120-180	265	1150 - 2450	0,75 - 1,15	200	0,05	0,4	1,2

