

# ГЕРЦ-TS-90

Термостатический клапан.

Нормаль  
7723/7724/7728

7758/7759

Издание 0999

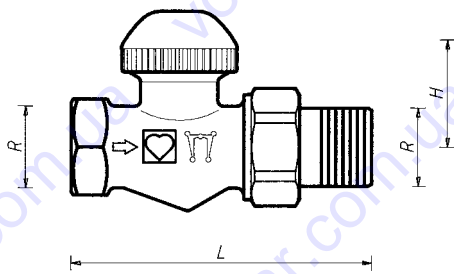

7723

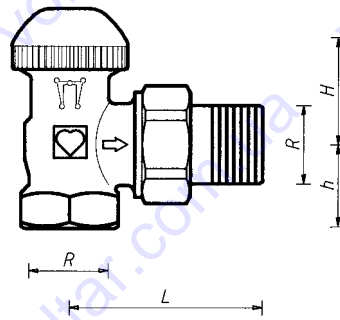

7724

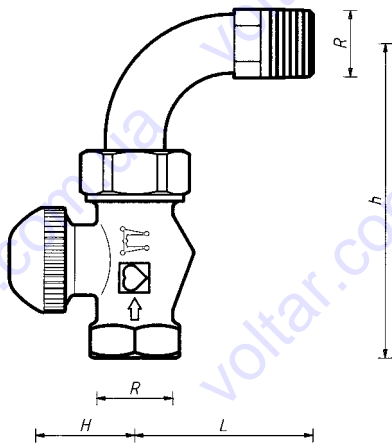

7723 + 6249

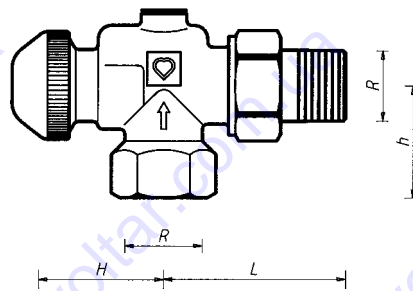

7728

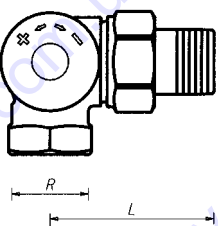

7758

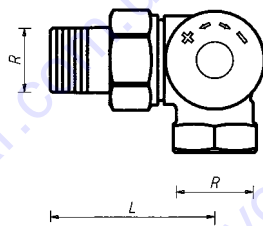

7759

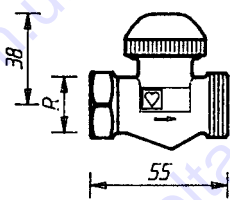
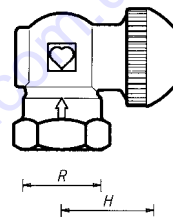

1 7723 61

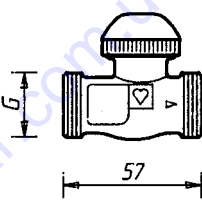

1 7737 91

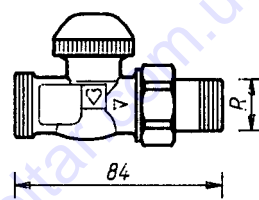

1 7733 81

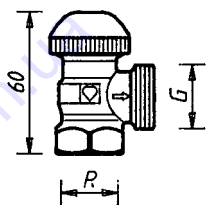

1 7724 58

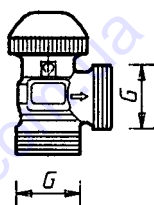

1 7724 41

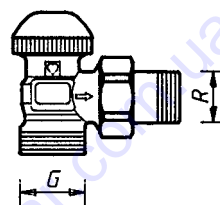

1 7724 37

Особые исполнения

R = R 1/2"  
G = G 3/4

Изменения вносятся по мере  
технического совершенствования.

Арт.№	Обозначение	DN	R	┘	L	H	h	Номер заказа
<b>7723</b>	Проходной ряд „F”	10	3/8"	12	75	27	—	1 <b>7723</b> 90
		15	1/2"	15	83	27	—	1 <b>7723</b> 91
		20	3/4"	18	98	27	—	1 <b>7723</b> 92
<b>7724</b>	Угловой ряд „F”	10	3/8"	12	49	27	20	1 <b>7724</b> 90
		15	1/2"	15	54	23	23	1 <b>7724</b> 91
		20	3/4"	18	63	23	23	1 <b>7724</b> 92

Габаритные размеры, мм, для серии EN 215 T2 HD 1215

Арт.№	Исполнение	R	┘	L	H	h	Номер заказа
<b>7723</b>	Проходной	1"	—	126	27	—	1 <b>7723</b> 93
<b>7724</b>	Угловой	1"	—	70	23	33	1 <b>7724</b> 93
<b>7723 + 6249</b>	Ряд „F” Проходной клапан с отводом	3/8"	12	40	27	84	Клапан и отвод заказываются отдельно
		1/2"	15	54	27	94	
		3/4"	18	60	27	114	
<b>7728</b>	Угловой специальный	3/8"	12	49	35	27	1 <b>7728</b> 90
		1/2"	15	55	35	33	1 <b>7728</b> 91
		3/4"	18	66	32	33	1 <b>7728</b> 97
<b>7758</b>	AB	1/2"	15	53	26	31	1 <b>7758</b> 91
<b>7759</b>	CD	1/2"	15	53	26	31	1 <b>7759</b> 91

Габаритные размеры для разных моделей, мм

Все модели поставляются в никелированном исполнении с белым защитным колпачком.

Универсальные модели со специальной резьбовой муфтой для труб и фитингов:

<b>7723</b>	<b>3/8"…3/4"</b>	проходной клапан, ряд F.
<b>7724</b>	<b>3/8"…3/4"</b>	угловой клапан, ряд F.
<b>7728</b>	<b>3/8"…3/4"</b>	угловой специальный.
<b>7758</b>	<b>1/2"</b>	3-осевой клапан „AB”, радиатор справа от клапана.
<b>7759</b>	<b>1/2"</b>	то же „CD”, радиатор слева.

Имеются в наличии также проходные и угловые универсальные модели с габаритными размерами согласно ряду „D”.

Стандартные модели с резьбовой муфтой:

1 <b>7723</b> 93	<b>1"</b>	проходной.
1 <b>7724</b> 93	<b>1"</b>	угловой.

Исполнения

ГЕРЦ-TS-90

ГЕРЦ-3-D

Клапаны ГЕРЦ-TS-90 в особом исполнении, размер 1/2”:

1 <b>7723</b> 61	проходной клапан, универсальная муфта x наружная резьба G 3/4, с уплотнением „сфера-конус”.
1 <b>7737</b> 91	проходной клапан, 2 x наружная резьба G 3/4, с уплотнением „сфера-конус”.
1 <b>7733</b> 81	проходной клапан, соединитель для подключения к радиатору с уплотнением „сфера-конус”, фитинг для труб с наружной резьбой G 3/4.
1 <b>7724</b> 58	угловой клапан, универсальная муфта x наружная резьба G 3/4, с уплотнением „сфера-конус”.
1 <b>7724</b> 41	угловой клапан, 2 x наружная резьба G 3/4, с уплотнением „сфера-конус”.
1 <b>7724</b> 37	угловой клапан, соединитель для подключения к радиатору с уплотнением „сфера-конус”, фитинг для труб с наружной резьбой G 3/4.

ГЕРЦ-TS-90

Особые исполнения

<b>ГЕРЦ-TS-90-E</b>	Клапаны с пониженным сопротивлением для однотрубных горизонтальных систем с циркуляционным насосом.
<b>ГЕРЦ-TS-E</b>	Клапаны с максимальной пропускной способностью для однотрубных вертикальных и двухтрубных гравитационных (безнасосных) систем.
<b>ГЕРЦ-TS-90-V</b>	Клапаны со скрытой предварительной настройкой.
<b>ГЕРЦ-TS-98-V</b>	Клапаны с открытой шкалой предварительной настройки.
<b>ГЕРЦ-TS-90-kv</b>	Клапаны с настройкой Kv путем подбора буксы для городского централизованного теплоснабжения (массовая застройка).

Для этих исполнений имеются отдельные нормалы.

Другие исполнения

Макс. рабочая температура	110 °С
Макс. рабочее давление	10 бар

Технические данные

Качество горячей воды должно соответствовать требованиям „Правил технической эксплуатации электрических станций и сетей” Министерства энергетики и электрификации РФ.

При применении фитингов ГЕРЦ для медных и стальных труб следует учитывать максимально допустимые температуру и давление (EN 1254-2:1998, табл.5).

Фитинги ГЕРЦ

Соединитель для резьбовых труб 6210 с уплотнением „сфера-конус” смонтирован. Рекомендуется применение монтажного ключа 6680.

## Подключение к радиатору

Вместо соединителей для радиаторов со стороны наружной резьбы G 3/4 можно использовать:

## Другие возможности подключения

<b>6210</b>	1/2"	соединитель для резьбовых труб, возможная длина – 26 или 35 мм.
<b>6211</b>	1/2"	соединитель переходной, 1/2" x 3/8".
<b>6213</b>	3/8"	соединитель переходной, 3/8" x 1/2".
<b>6218</b>	3/8"...3/4"	длинная резьбовая втулка, без гайки, можно укоротить для компенсации разницы монтажных размеров. Размеры: 3/8"x40; 1/2"x76, 3/4"x70 мм.
<b>6218</b>	1/2"	резьбовая втулка, без гайки, длины: 36, 39, 42, 48 или 76 мм.
<b>6235</b>	3/8"...3/4"	соединитель для пайки. 3/8"x12; 1/2"x12, 15, или 18; 3/4"x18 мм.
<b>6249</b>	3/8"...3/4"	отвод без гайки, с уплотнением „сфера-конус”.
<b>6274</b>	G 3/4	фитинги для медных и тонкостенных стальных труб. Наружный диаметр труб 8, 10, 12, 14, 15, 16 и 18 мм.
<b>6275</b>	G 3/4	фитинги с уплотнением эластичным кольцом для медных и тонкостенных стальных труб, рекомендуется для труб из твердой легированной стали и труб с гальваническим покрытием. Наружный диаметр труб 12, 14, 15 мм.
<b>6098</b>	G 3/4	соединитель для пластиковых труб для труб PE-X-, PB.

Номера заказов см. в каталоге ГЕРЦ.

Со стороны муфты клапанов можно использовать:

<b>6219</b>	1/2"...3/4"	переходная муфта, цвет - желтый, для соединения труба/клапан, внутренняя резьба (труба) x наружная резьба (клапан), 1" x 1/2", 1 1/4" x 1/2", 1" x 3/4", 1 1/4" x 3/4".
<b>6066</b>	M 22 x 1,5	соединитель для пластиковых труб PE-X-, PB, а также металлопластиковых труб, применяется с адаптером 1 <b>6272</b> 01 (R 1/2 x M 22 x 1,5).
<b>6098</b>	G 3/4	соединитель для пластиковых труб PE-X-, PB, а также металлопластиковых труб, применяется с адаптером 1 <b>6266</b> 01 (R 1/2 x G 3/4).

Размеры для соединителей пластиковых труб см. в каталоге ГЕРЦ.

Универсальные модели имеют специальные муфты. К ним можно присоединять резьбовую трубу или калиброванную трубу из мягкой стали или меди с помощью фитингов. Фитинги заказываются отдельно.

У клапанов R=1/2" для труб с наружным диаметром 10, 12, 14, 16 и 18 мм между клапаном и фитингом следует применять адаптер арт.№ 6272.

Труба Ø D, мм		12	10	12	14	15	16	18	18
Клапан R =	3/8"	1/2"							3/4"
Адаптер № заказа		1 <b>6272</b> 01	1 <b>6272</b> 01	1 <b>6272</b> 01		1 <b>6272</b> 01	1 <b>6272</b> 11		
Фитинг № заказа	1 <b>6292</b> 00	1 <b>6284</b> 00	1 <b>6284</b> 01	1 <b>6284</b> 03	1 <b>6292</b> 01	1 <b>6284</b> 05	1 <b>6289</b> 01	1 <b>6292</b> 02	

При монтаже медных труб или труб из мягкой стали рекомендуется использовать опорные гильзы. Для безупречного монтажа рекомендуется резьбу болта или гайки, а также само зажимное кольцо смазывать силиконовой смазкой. Обратите внимание на нашу инструкцию по монтажу.

Фитинги для труб  
Универсальные модели

## Замена термостатической буксы

Буксу термостатического клапана можно заменить в системе, находящейся под давлением, с помощью инструмента ГЕРЦ-Чейнджфикс. Это может быть необходимо для:

- переоборудования клапана с настройкой  $K_v$  путем подбора буксы или с преднастройкой. Благодаря этому можно изменить поток через радиатор в соответствии с индивидуальными требованиями.
- чистки уплотнения седла или замены термостатической буксы. Таким образом могут быть легко удалены частицы грязи, остатки сварки или пайки.

При пользовании устройством ГЕРЦ-Чейнджфикс изучите инструкцию.

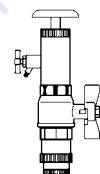
Конструктивные  
особенности

Уплотнением штока служит специальное уплотнительное кольцо, находящееся в латунной втулке, заменяемой в процессе работы. Уплотнение обеспечивает максимум надежности и легкость хода штока клапана.

**Замена уплотнительного кольца осуществляется следующим образом:**

1. Демонтировать термоголовку или ручной привод ГЕРЦ-TS.
2. Вывернуть втулку с уплотнительными кольцами и заменить на новую. При замене необходимо придерживать клапан ключом у буксы. При демонтаже клапан полностью открывается автоматически и самоуплотняется обратным ходом. Возможно выступание нескольких капель воды.
3. Надеть термоголовку или ручной привод в обратной последовательности. При наворачивании ручного привода следует проверить, закрывается ли клапан!

Номер заказа втулки с уплотнительными кольцами: 1 **6890** 00.

**Уплотнение шпинделя**



Уплотнительное кольцо ГЕРЦ-TS-90

Защитный колпачок служит для защиты на время транспортировки и промывки во время пуска. Сняв защитный колпачок и накрутив головку термостата, получают термостатический клапан, не производя при этом слив воды из системы.

Ручная установка номинальной расчетной степени открытия клапана 2К с помощью защитного колпачка:

По окружности пластмассового колпачка, в рифленной области, нанесены две риски, соответственно маркировке „+” и „-”.

1. Закрыть вентиль правым поворотом (по часовой стрелке).
2. Запомнить положение метки „+”.
3. Открыть клапан до совмещения метки „-” с позицией „+”. Это положение соответствует степени открытия клапана (зоне пропорциональности), равной 2К.

**Термостатический клапан ГЕРЦ**



Ручная установка расчетной степени открытия клапана 2К.

Термостатический клапан устанавливается в прямом потоке прибора отопления (с протоком в направлении стрелки). Ось штока клапана ГЕРЦ для обеспечения оптимальной регулировки комнатной температуры должна находиться в горизонтальном положении.

**Монтаж**

Головка термостата ГЕРЦ не должна подвергаться воздействию прямых солнечных лучей и тепла, излучаемого, например, такими устройствами, как телевизор. Если прибор отопления закрыт (занавеской), то образуется тепловая зона, в которой термостат „не чувствует” комнатную температуру и не может эффективно регулировать. В этом случае необходимо использовать термостатическую головку ГЕРЦ с выносным датчиком 7430, 7460, 9430, 9460 или термостатическую головку с дистанционной регулировкой 7330, 9330.

Подробности, касающиеся термостатических головок ГЕРЦ, см. в соответствующих нормалях.

**Указания по монтажу**

По окончании отопительного периода клапан полностью открыть поворотом против часовой стрелки, чтобы предотвратить скопление инородных частиц на седле клапана.

**Установка на лето**

Для ручного управления клапаном при отсутствии термоголовки можно использовать ручной привод ГЕРЦ-TS.

Перед монтажом изучите прилагаемую инструкцию.



Ручной привод ГЕРЦ-TS

- 1 **6680** 00 Монтажный ключ для соединителей.
- 1 **6807** 90 Монтажный ключ ГЕРЦ-TS-90.
- 1 **7780** 00 Инструмент ГЕРЦ-Чейнжфикс для замены буксы термостатического клапана.
- 1 **7102** 80 Ручной привод ГЕРЦ-TS-90, серия 7000, с преднастройкой и блокировкой.
- 1 **9102** 80 Ручной привод ГЕРЦ-TS-90, серия 9000 „Дизайн”.

**Принадлежности**

**Ручные приводы**

- 1 **6390** Букса термостатическая, номера заказов согласно каталогу ГЕРЦ.
- 1 **6890** 00 Втулка с уплотнительным кольцом для ГЕРЦ-TS-90.

**Запчасти**

Диаграмма ГЕРЦ

ГЕРЦ-TS-90

Арт.№ 7723 - 7759

Разм. DN 10 • R = 3/8"

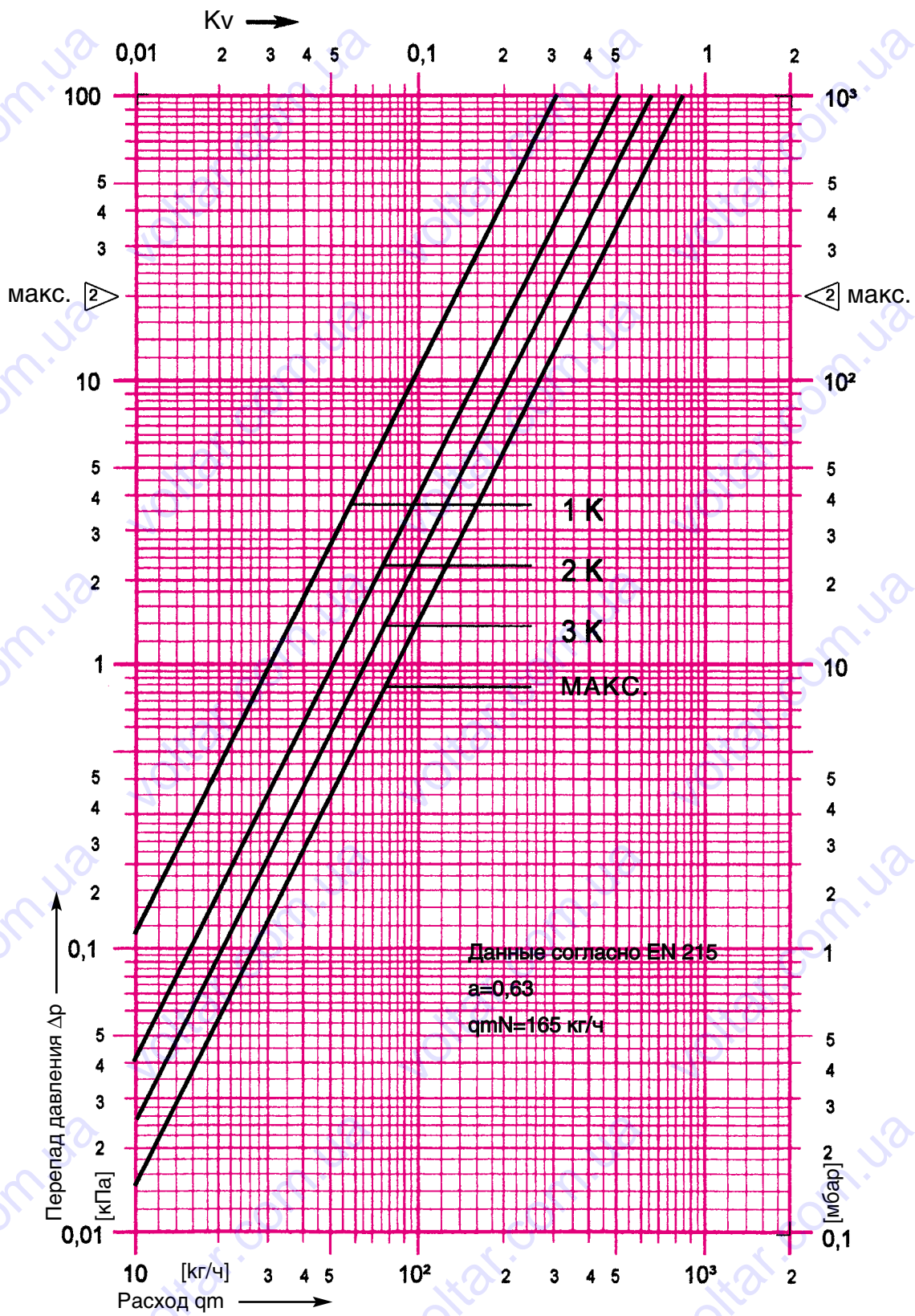

макс. ▷ - граница гарантированной бесшумной работы клапана

Изменения вносятся по мере технического совершенствования.



# Диаграмма ГЕРЦ

ГЕРЦ-TS-90

Арт.№ . 7723 – 7759

Разм. DN 15 • R = 1/2"

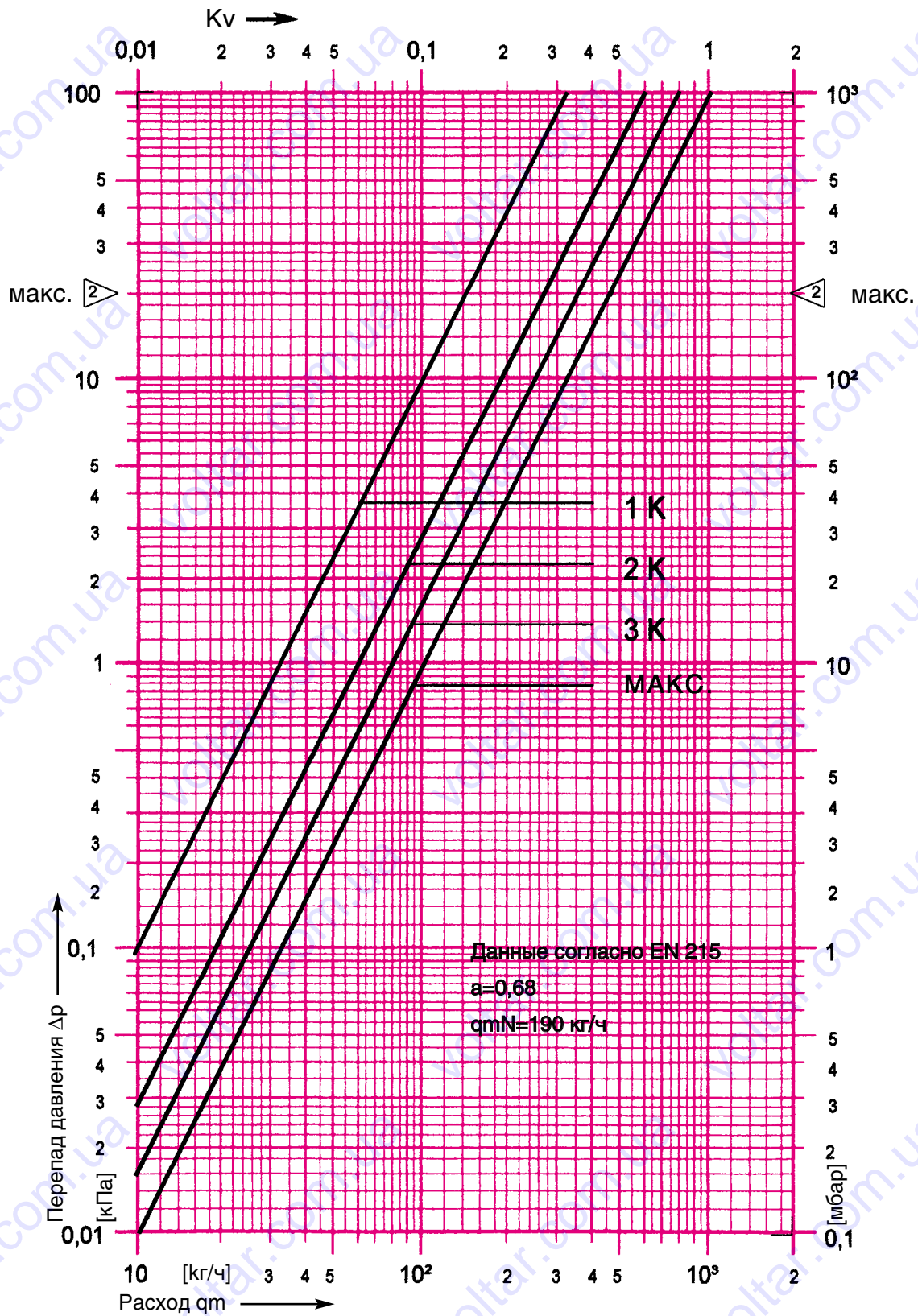

макс. ▷ - граница гарантированной бесшумной работы клапана

Изменения вносятся по мере технического совершенствования.



# Диаграмма ГЕРЦ

# ГЕРЦ-TS-90

Арт.№ 7723 – 7759

Разм. DN 20 ● R = 3/4"

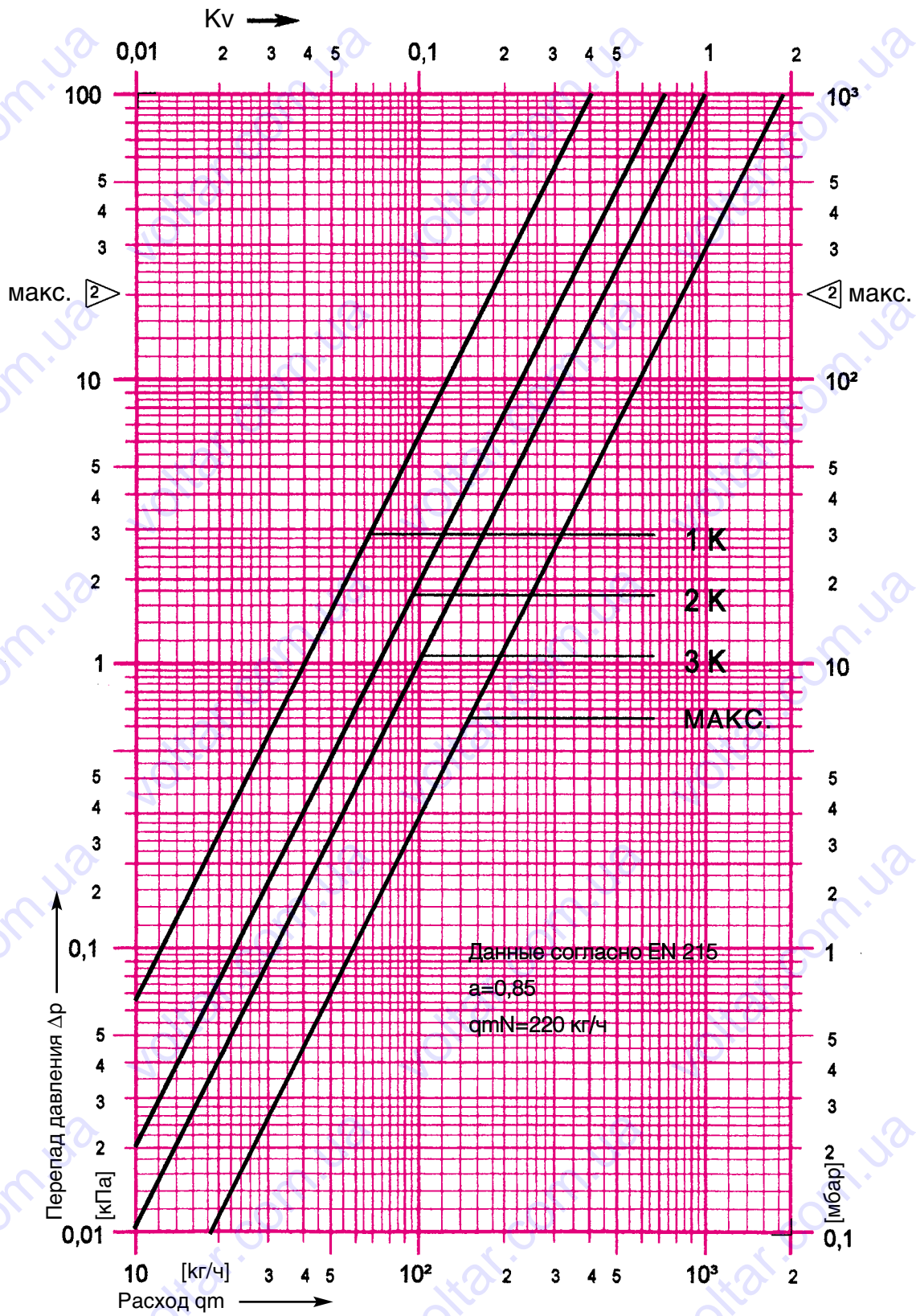

макс. ▷ - граница гарантированной бесшумной работы клапана

Изменения вносятся по мере технического совершенствования.

