

HERZ-Терломix

Термосмесительный трехходовой регулирующий клапан для повышения температуры обратной линии котла

Нормаль для

7766

Издание 0107

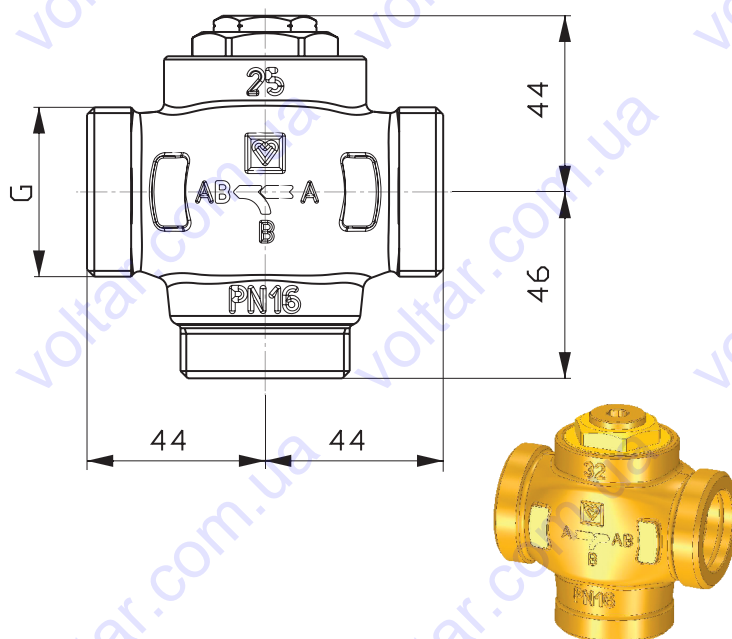

Монтажные размеры в мм

№ заказа	Размер	Присоединительная резьба	Δр max	kvs (м ³ /час) на проток	kvs (м ³ /час) через байпас
1 7766 03	DN 25	G 5/4 B	0,5	11	17
1 7766 04	DN 32	G 6/4 B	0,5	14	19
1 7766 13	DN 25	G 5/4 B	0,5	11	16
1 7766 14	DN 32	G 6/4 B	0,5	14	16

№ заказа	Tmax смешения	pmax (бар)	Tmin вода	Tmin антифриз
1 7766 03	110 °C	16	+2 °C	-20 °C
1 7766 04	110 °C	16	+2 °C	-20 °C
1 7766 13	110 °C	16	+2 °C	-20 °C
1 7766 14	110 °C	16	+2 °C	-20 °C

Трехходовой смесительный клапан, со встроенным термостатическим устройством с заводской настройкой; для повышения температуры обратной линии и защиты поверхностей нагрева котла от коррозии; не требует дополнительной энергии. Наружная цилиндрическая резьба, в соответствии с ISO 228/1 класс B, уплотнение по плоскости прокладкой; соединения заказываются отдельно.

Корпус выполнен из стандартной латуни для применения в системах отопления.

Исполнение/
применение

1 7766 03 Модели 1 7766 03 и 1 7766 04 с фиксированным байпасом,
1 7766 04 Температура регулирования для потока A --- AB: приблизительно 61 °C

Рекомендуется монтаж балансировочного вентиля на байпасе между подающей и обратной линией котла (см. схему)

1 7766 13 Модели 1 7766 13 и 1 7766 14 выполнены с функцией отключения байпаса
1 7766 14 При температуре смешения приблизительно 63° C байпас закрывается (поток B - AB) и снова открывается при температуре 55° C.
Установка балансировочного вентиля на байпасе не обязательна

Изменения вносятся по мере
технического совершенствования

HERZ Armaturen

Richard-Strauss-Straße 22 • A-1230 Wien
e-mail: office@herz-armaturen.com • www.herz-armaturen.com



Аммиак, который содержится в пакле, приводит к коррозии корпуса клапана. EPDM - уплотнения под воздействием смазочных материалов, на основе минеральных масел, разбухают и выходят из строя.

Качество теплоносителя должно соответствовать требованиям **ÖNORM H 5195 и VDI 2035**.

В качестве антифризов допускается использование водных растворов этилен- и пропиленгликоля с объемной концентрацией 15-45% с ингибиторами коррозии.

Требования к качеству теплоносителя

Клапан монтируется с помощью компрессионно-резьбовых соединений ГЕГЦ уплотнение по плоскости прокладкой в соответствии с ее назначением. Необходимо избегать загрязнения клапана.

Монтаж

Во время монтажа необходимо обращать внимание на направление потока. Направление обозначено стрелками на корпусе клапана.

Рекомендации по монтажу

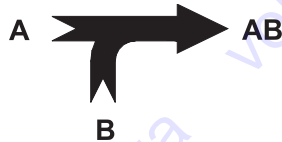

Если на кран-буксе снять заглушку R3/8 и установить на ее место сливной кран, то таким образом можно обеспечить функцию наполнения/слива а также промывку системы.

Функционирование
1 7766 03 - 1 7766 04

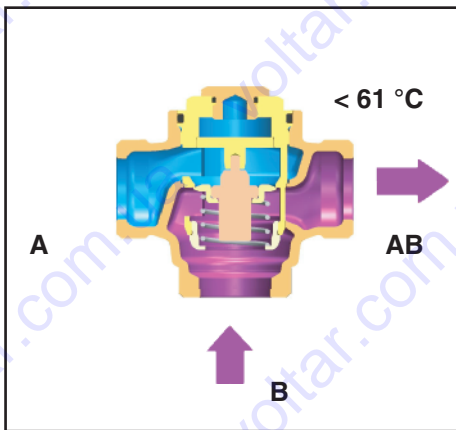

**Клапан закрыт
(Положение при пуске)**

Обратный поток системы (A) закрыт.
Вода по байпасу (B) без смешения поступает непосредственно на котел

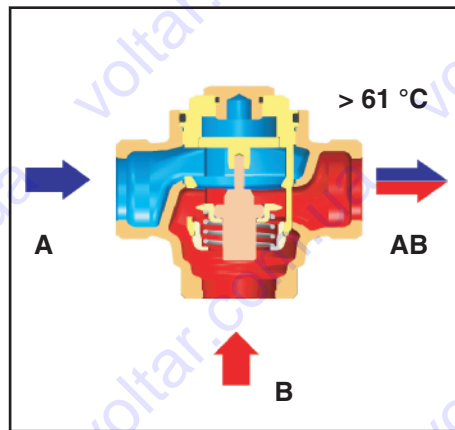

**Клапан открыт
(функционирование)**

Холодная вода обратного потока системы отопления и горячая вода прямого потока от байпаса смешиваются и поступают на котел

Расход протечки:

Направление потока A-AB приблизительно 4% от значения kvs -

Направление потока B-AB приблизительно 0,01% от значения kvs -

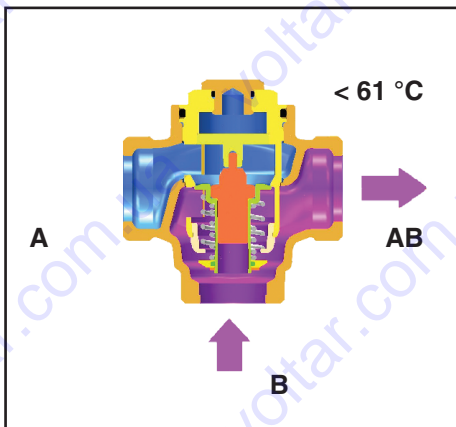

Обратный поток системы (A) закрыт.
Вода по байпасу (B) без смешения поступает непосредственно на котел

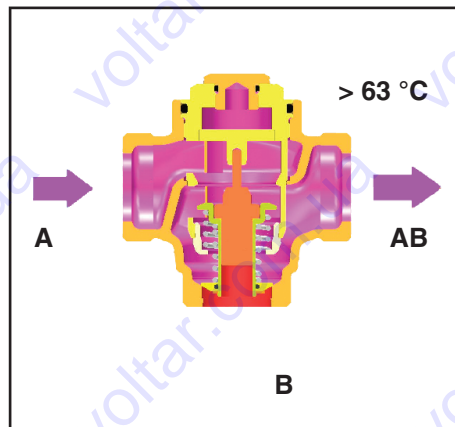

Холодная вода обратного потока системы отопления (A) поступает на котел.
Байпас закрыт.

1 7766 13 - 1 7766 14

Резьбовое соединение состоит из: уплотнения, накидной гайки, штуцера.

Аксессуары

Для Terlomix DN 25

- 1 **6220** 63 Резьбовое соединение для стальной трубы: накидная гайка 1 1/4"; штуцер, наружная резьба 1"
- 1 **6236** 63 Соединение под пайку для медной трубы 28 мм
- 1 **6240** 63 Соединение под сварку для трубы 33,7 мм
- P **70xx** 43 Пресс-соединение переходное с накидной гайкой уплотнение плоской прокладкой для металлополимерной трубы 25x3,5 мм ... 40x3,5 мм

Для Terlomix DN 32

- 1 **6220** 64 Резьбовое соединение для стальной трубы: накидная гайка 1 1/2"; штуцер, наружная резьба 1 1/4"
- 1 **6236** 63 Соединение под пайку для медной трубы 35 мм
- 1 **6240** 63 Соединение под сварку для трубы 42,4 мм
- P **70xx** 44 Пресс-соединение переходное с накидной гайкой уплотнение плоской прокладкой для металлополимерной трубы 32x3 мм ... 50x4 мм

- 4111** Фильтр, размер ячейки 0,40 или 0,75 мм.
- 4119** "Thermoflex" Кран для наполнения котла или слива.

- 1 **0276** 00 Кран сливной с соединителем для подключения шланга, DN 10, O-Ring уплотнение

- 4112/ 4113** STRÖMAX запорные и балансирующие вентили
HERZ задвижка

Другие продукты

- 1 **7761** xx Распределительный клапан CALIS-RD, DN15 - DN32 используется вместе с термоприводом
- 1 **7762** xx Трехходовой смесительно-распределительный клапан, DN10 - DN20 используется вместе с термоприводом
- 1 **4037** xx Трехходовой смесительно-распределительный клапан, DN15 - DN50 используется вместе с электроприводом
- 2 **7766** xx Термостатические смесительные клапаны для систем горячего водоснабжения

Примеры применения:

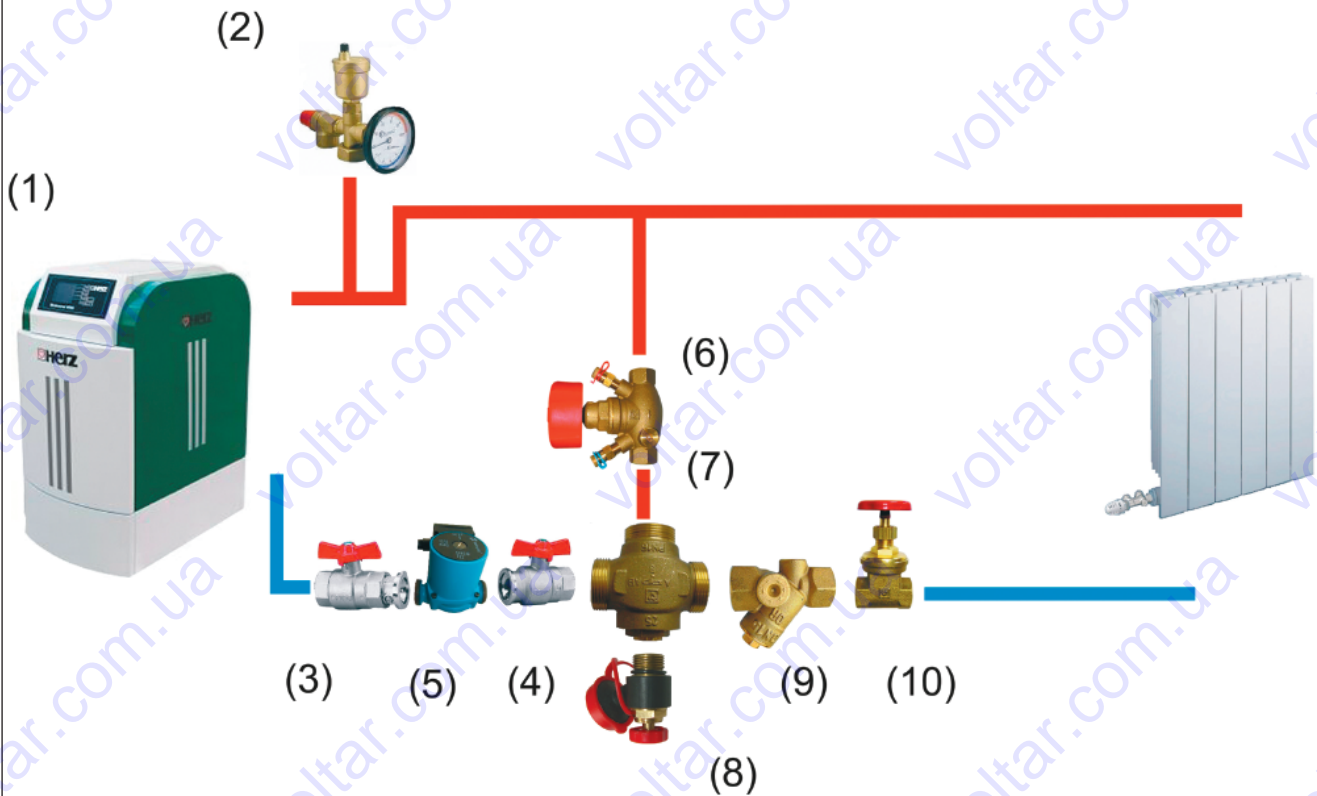

Балансировочный вентиль (6) должен быть настроен на 10% от общего расхода теплоносителя

Рекомендации

Описание применяемого оборудования

(1)		Котел HERZ
(2)	1 2104 04	Группа безопасности котла, которая включает в себя: предохранительный клапан, термоманометр, воздухоотводчик и теплоизоляционный кожух
(3)	1 2269 03	Шаровый кран для насоса с обратным клапаном для прямого монтажа
(4)	1 2268 03	Шаровой кран циркуляционного насоса ГЕРЦ для прямого монтажа
(5)		
(6)	1 4217 xx	Балансировочный вентиль, для ограничения расхода воды через байпас
(7)	1 7766 xx	ТЕПЛОМИХ, термосмесительный трехходовой регулирующий клапан
(8)	1 0276 00	Кран сливной с соединителем для подключения шланга, DN 10, O-Ring уплотнение
	Или:	
	1 4119 00	"Thermoflex" кран для слива и наполнения, без уплотнения O-Ringdichtung.
(9)	1 4111 xx	Фильтр
(10)	1 4112 xx	Запорная задвижка.

Примененные артикулы приведены в качестве примера. При появлении вопросов, относительно других возможных подключений обращаться в технический отдел представительства.

Все без исключения сведения, содержащиеся в данном документе, соответствуют имеющейся информации к моменту выпуска в печать и служат только в информационных целях. Изменения вносятся по мере технического совершенствования. В приведенных иллюстрациях используется символическое изображение, в связи с чем существует возможное отличие от реальных изделий. Возможные цветовые отклонения обусловлены полиграфическим исполнением. Возможно различие в продукции, специально изготавливаемой для различных стран. Компания Герц оставляет за собой право на изменение технических спецификаций и функций. По всем вопросам обращайтесь в ближайшее к вам представительство компании Герц.

HERZ Armaturen

Richard-Strauss-Straße 22 • A-1230 Wien
e-mail: office@herz-armaturen.com • www.herz-armaturen.com

