



## СПЛИТ-СИСТЕМА КОЛОННОГО ТИПА

**MFGA-24AR**

**MFGA-48AR**



РУКОВОДСТВО ПО ЭКСПЛУАТАЦИИ  
ГАРАНТИЙНЫЙ ТАЛОН



Благодарим Вас за покупку нашего кондиционера.  
Внимательно изучите данное руководство и храните его в доступном месте.

## СОДЕРЖАНИЕ

|  |    |
|--|----|
| Условия эксплуатации .....   | 3  |
| Устройство кондиционера .....  | 4  |
| Панель управления и индикации .....                                    | 4  |
| Дисплей .....  | 6  |
| Управление кондиционером .....   | 6  |
| Настройка таймера .....  | 7  |
| Функции пульта ДУ .....  | 8  |
| Индикатор пульта ДУ .....  | 9  |
| Работа с пультом ДУ .....  | 9  |
| Установка часов .....  | 10 |
| Работа в автоматическом режиме .....                                   | 11 |
| Работа в режимах охлаждения/обогрева/вентиляции .....                  | 11 |
| Режим осушения .....   | 12 |
| Работа с таймером .....  | 12 |
| Пример установок таймера .....   | 13 |
| Правила пользования пультом ДУ .....                                   | 14 |
| Регулирование направления потока обработанного воздуха .....           | 15 |
| Поиск и устранение неисправностей .....                                | 15 |
| Эффекты, несвязанные с нарушением нормальной работы кондиционера ..... | 16 |
| Уход и техническое обслуживание .....                                  | 17 |
| Срок эксплуатации .....  | 18 |
| Правила утилизации .....   | 18 |
| Сертификация продукции .....   | 18 |
| Гарантийный талон .....  | 19 |

### **⚠ ВНИМАНИЕ!**

Во избежание повреждения кондиционера и несчастных случаев, вызванных неправильным обращением с прибором, перед включением кондиционера внимательно изучите правила безопасной эксплуатации.

## **УСЛОВИЯ ЭКСПЛУАТАЦИИ**

| <b>Температура</b>            | <b>Охлаждение</b> | <b>Обогрев</b>  | <b>Осушение</b> |
|-------------------------------|-------------------|-----------------|-----------------|
| Температура в помещении       | ≥17°C             | ≤30°C           | >10°C           |
| Температура наружного воздуха | От 5°C до 43°C    | От -7°C до 24°C | От 5°C до 43°C  |

### **⚠ ВНИМАНИЕ!**

Если указанные условия эксплуатации не выполняются, то срабатывают устройства защиты, или начинается образование конденсата, что ведет к нарушению нормальной работы агрегата.

### **ПЕРЕД НАЧАЛОМ ЭКСПЛУАТАЦИИ**

- Убедитесь, что воздушный фильтр установлен правильно.
- Если кондиционер длительное время не работал, очистите воздушный фильтр. Порядок чистки фильтра приведен в разделе "Уход и техническое обслуживание кондиционера".
- Убедитесь, что воздухозаборные и воздуховыпускные решетки внутреннего и наружного блоков не загорожены посторонними предметами.

### **СОВЕТЫ ПО ЭКСПЛУАТАЦИИ КОНДИЦИОНЕРА**

Приведенные ниже рекомендации помогут Вам экономить электроэнергию при эксплуатации кондиционера.

- Не находитесь в течение длительного времени под прямым потоком воздуха, идущим от кондиционера.
- Задавайте комфортную температуру воздуха. Избегайте переохлаждения и перегрева помещения.
- В солнечный день при работе кондиционера в режиме охлаждения закрывайте шторы или оконные жалюзи.
- Не открывайте двери и окна слишком часто. Это поможет Вам сохранить холод или тепло в помещении.
- Пользуйтесь таймером для задания времени включения и отключения кондиционера.
- Не загромождайте посторонними предметами воздухозаборную и воздуховыпускную решетки кондиционера. В противном случае эффективность прибора снизится, или произойдет его аварийное отключение.
- Во избежание снижения эффективности охлаждения или обогрева регулярно чистите воздушный фильтр.

### **⚠ ВНИМАНИЕ!**

- Во избежание несчастных случаев отключайте кондиционер во время грозы.
- При длительных перерывах в эксплуатации и в отсутствие людей в помещении отключайте кондиционер.
- Перед началом чистки или технического обслуживания отключите кондиционер.
- При чистке кондиционера не пользуйтесь жидкими или агрессивными очистителями, которые могут повредить пластмассовые детали.

### **⚠ ОСТОРОЖНО!**

- Во избежание травм от вращающегося вентилятора не просовывайте пальцы или посторонние предметы через воздуховыпускные решетки внутреннего и наружного блоков.
- Во избежание травм и повреждения агрегата не касайтесь воздуховыпускной решетки при движущейся заслонке.
- Во избежание травм не снимайте защитную решетку вентилятора наружного блока.
- Не позволяйте детям играть с пультом ДУ.
- Во избежание поражения электрическим током не лейте воду и другие жидкости и не допускайте попадания брызг на внутренний блок и пульт дистанционного управления (ДУ).
- Во избежание пожара не храните легковоспламеняющиеся материалы, такие как клеи, краски и бензин, рядом с кондиционером.
- При нарушении нормальной работы (появлении шума, запаха, дыма, повышении температуры элементов кондиционера, утечки хладагента и т. д.) отсоедините прибор от сети электропитания и обратитесь в сервисный центр. Не пытайтесь отремонтировать кондиционер самостоятельно!

## УСТРОЙСТВО КОНДИЦИОНЕРА

Кондиционер состоит из внутреннего и наружного блоков.

Внутренний блок

Наружный блок

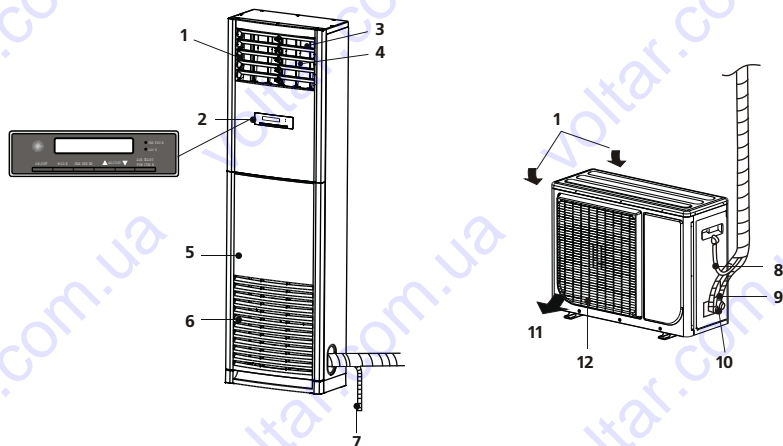

1. Воздуховыпускная решетка.
2. Панель управления.
3. Горизонтальные жалюзи.
4. Вертикальные жалюзи.
5. Передняя панель.
6. Воздухозаборная решетка.
7. Шланг для отвода конденсата.

8. Электрический кабель.
9. Трубопроводы холодильного контура.
10. Краны наружного блока.
11. Воздуховыпускная решетка.
12. Решетка вентилятора.

## ПАНЕЛЬ УПРАВЛЕНИЯ И ИНДИКАЦИИ

Индикатор температуры воздуха в помещении,  
индикатор заданной температуры пользователем,  
индикатор таймера при настройке времени включения/отключения

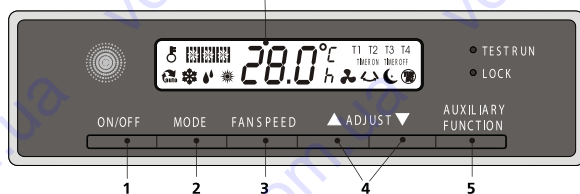

- Индикатор автоматического режима работы.
- Индикатор режима охлаждения.
- Индикатор режима осушения.
- Индикатор режима обогрева.
- Индикатор работы вентиляции.
- Индикатор автоматической работы жалюзи.

- Индикатор ночного режима работы.
- Индикатор режима TURBO.
- TIMER ON Индикатор работы таймера на включение.
- TIMER OFF Индикатор работы таймера на отключение.
- Индикатор блокировки панели управления.
- Индикатор скорости вращения вентилятора.

## 1. Кнопка включения/выключения ON/OFF

При нажатии этой кнопки кондиционер включается, при повторном нажатии отключается.

## 2. Кнопка выбора режима работы MODE

Режимы выбираются нажатием кнопки в указанной ниже последовательности:



**Автоматический:** в этом режиме кондиционер самостоятельно выбирает режим работы в зависимости от температуры воздуха в помещении. Скорость вращения вентилятора регулируется кондиционером автоматически.

**Охлаждение:** в этом режиме кондиционер охлаждает воздух в помещении в диапазоне температур от 17 до 30 °C.

**Осушение:** в этом режиме выполняется осушение воздуха в помещении без изменения его температуры. Скорость вращения вентилятора контролируется кондиционером самостоятельно.

**Обогрев:** данный режим работы кондиционера предназначен для обогрева воздуха в помещении в диапазоне температур от 17 до 30 °C.

**Вентиляция:** в этом режиме работает только вентилятор внутреннего блока, устанавливать температуру в этом режиме нельзя.

## 3. Кнопка выбора скорости вращения вентилятора FAN SPEED

Нажимая эту кнопку задайте скорость вращения вентилятора в следующем порядке: LOW (медленная) – HIGH (быстрая) – AUTO (автоматическая)



В режимах осушения и автоматической работы скорость вращения вентилятора менять нельзя.

Индикаторы скорости вращения вентилятора:

Индикация скорости вентилятора делится на три зоны (согласно изображению):

1 зона. LOW – низкая

1 и 2 зоны. AUTO – автоматическая

1, 2 и 3 зоны. HIGH – высокая



## 4. Кнопки установки ADJUST

1) Установка температуры: нажимая кнопки "▲" и "▼", задайте температуру воздуха в помещении в диапазоне от 17 до 30 °C.

2) Установка таймера: нажимая эти кнопки, задайте время включения и отключения кондиционера по таймеру (от 0 до 24 ч.).

3) Выбор дополнительных функций: нажимая кнопки "▲" и "▼", выберите дополнительную функцию.

4) Выбор в режиме тестовой проверки: нажимая кнопки "▲" и "▼", проверьте параметры T1, T2, T3, P4, P5 и P9.

5) Выбор при неисправной работе: нажимая кнопки "▲" и "▼", проверьте коды неисправности E1, E2, E3, E6 и E9.

## 5. Кнопка выбора дополнительных функций (AUXILIARY FUNCTION)

С помощью этой кнопки включаются или отключаются дополнительные функции кондиционера. Нажмите кнопку "▲", чтобы выбрать дополнительные режимы в следующем порядке:



Нажмите кнопку "▼", чтобы выбрать дополнительные режимы в следующем порядке:



Выбранная дополнительная функция устанавливается при повторном нажатии кнопки AUXILIARY FUNCTION.

↻ **Автоматическая работа жалюзи:** включает и отключает автоматическую работу жалюзи.

🌙 **Функция ночного режима:** данная функция работает в режимах охлаждения, обогрева и авто (автоматический). Функция ночного режима автоматически увеличивает температуру на 1°C (при охлаждении) и уменьшает температуру на 1°C (при обогреве). Окончательная температура устанавливается через 2 часа. При этом скорость вращения вентилятора работает только в автоматическом режиме.

🌀 **Функция TURBO:** в режиме обогрева данная функция выводит кондиционер на максимальную мощность.

**Таймер на включение:** используйте данную функцию, чтобы устанавливать время автоматического включения кондиционера в диапазоне от 1 до 24 ч.

**Таймер на отключение:** используйте данную функцию, чтобы устанавливать время автоматического отключения кондиционера в диапазоне от 1 до 24 ч.

Для отмены настроек таймера нажмите кнопку AUXILIARY FUNCTION, затем используя кнопки "▲" и "▼" выберите отключение таймера (ON/OFF timer) и снова нажмите кнопку AUXILIARY FUNCTION.

## 6. Кнопка ТЕСТИРОВАНИЯ (TEST RUNNING)

Эта кнопка предназначена для проверки работоспособности кондиционера. При нажатии кнопки кондиционер начинает тестирование, которое будет продолжаться в течение 30 минут при заданных температурных установках. При повторном нажатии кнопки тестирование отключается. Если в режиме тестирования произошло нарушение нормальной работы прибора, то для вывода на дисплей информации о характере неисправности нажмите кнопку "ADJUST", на дисплее появится защитный код T1, T2, T3.

## 7. Кнопка БЛОКИРОВКИ НАСТРОЕК (LOCK)

При нажатии кнопки "LOCK" (🔒) текущие настройки кондиционера блокируются, но это не препятствует подаче команд с пульта дистанционного управления. При повторном нажатии кнопки LOCK блокировка отменяется.

# УПРАВЛЕНИЕ КОНДИЦИОНЕРОМ

**Подключите кондиционер к розетке электропитания и включите его в следующем порядке:**

1. Нажмите кнопку "ON/OFF".
2. Нажимая кнопку MODE, выберите режим работы. При этом на дисплее появляется обозначение режима: "AUTO" (АВТОМАТИЧЕСКИЙ РЕЖИМ), "COOL" (ОХЛАЖДЕНИЕ), "DRY" (ОСУШЕНИЕ), "HEAT" (ОБОГРЕВ), "FAN" (ВЕНТИЛЯЦИЯ) и снова "AUTO".
3. Выбрав режим "COOL", "HEAT" или "FAN", нажатием кнопки "FAN SPEED" задайте скорость вращения вентилятора внутреннего блока: "AUTO", "LOW" (НИЗКАЯ), "HIGH" (ВЫСОКАЯ). В режимах "AUTO" и "DRY" скорость вращения вентилятора задать нельзя: в режиме "AUTO" скорость вращения вентилятора выбирается автоматически, в режиме DRY вентилятор вращается с низкой скоростью.
4. Выбрав режим "DRY", "COOL", "HEAT" или "AUTO", задайте температуру воздуха в помещении, нажимая кнопки "▲" и "▼". При каждом нажатии кнопки значение температуры увеличивается/уменьшается на 1°C.
5. Для отключения кондиционера нажмите кнопку "ON/OFF". Не отключайте кондиционер, выдергивая вилку из розетки.
6. При включенном кондиционере нажмите кнопку "AUXILIARY FUNCTION" (ДОПОЛНИТЕЛЬНЫЕ ФУНКЦИИ). Нажимая кнопки "▲" и "▼", выберите дополнительную функцию: "SWING" (ПОКАЧИВАНИЕ ЗАСЛОНКИ), "SLEEP" (НОЧНОЙ РЕЖИМ), "TURBO" (ИНТЕНСИВНЫЙ РЕЖИМ), "TIMER ON" (ВКЛЮЧЕНИЕ КОНДИЦИОНЕРА ПО ТАЙМЕРУ), "TIMER OFF" (ВЫКЛЮЧЕНИЕ КОНДИЦИОНЕРА ПО ТАЙМЕРУ). Для включения выбранной функции нажмите кнопку "AUXILIARY FUNCTION".

**Примечание.**

Если кондиционер находится в режиме ожидания, то при нажатии кнопки "AUXILIARY FUNCTION" активируются только функции "TIMER ON" и "TIMER OFF".

При повторном включении кондиционера после отключения электропитания необходимо заново выбрать дополнительные функции. При включении кондиционера без отключения электропитания в памяти микропроцессора сохраняется режим SWING.

## НАСТРОЙКА ТАЙМЕРА

**Примечание.**

При необходимости скорректируйте или заново установите на кондиционере текущее время.

### Задание времени включения кондиционера по таймеру

1. При отключенном (неработающем) кондиционере нажмите кнопку "AUXILIARY FUNCTION" и с помощью кнопок "▲" и "▼" выберите режим "TIMER ON" (на дисплее начнет мигать индикация режима "TIMER ON"). Для подтверждения выбора режима TIMER ON повторно нажмите кнопку AUXILIARY FUNCTION (индикация режима "TIMER ON" продолжает мигать).
2. На дисплее появятся цифры, обозначающие время. Нажимая кнопки "▲" и "▼", задайте время включения кондиционера. Для подтверждения выбранных настроек нажмите кнопку "AUXILIARY FUNCTION". При достижении заданного времени кондиционер автоматически включится и начнет работать в соответствии с предыдущими настройками.

### Задание времени отключения кондиционера по таймеру

1. Нажмите кнопку "ON/OFF".
2. Нажмите кнопку "AUXILIARY FUNCTION" и с помощью кнопок "▲" и "▼" выберите режим "TIMER OFF" (на дисплее начнет мигать индикатор режима "TIMER OFF"). Для подтверждения выбора режима TIMER OFF повторно нажмите кнопку "AUXILIARY FUNCTION" (индикация режима "TIMER OFF" продолжает мигать).
3. На дисплее появятся цифры, обозначающие время. Нажимая кнопки "▲" и "▼", задайте время отключения кондиционера. Для подтверждения выбранных настроек нажмите кнопку "AUXILIARY FUNCTION". При достижении заданного времени кондиционер автоматически отключится.

### Отмена настроек таймера.

Для отмены настроек таймера нажмите кнопку "AUXILIARY FUNCTION", затем, нажимая кнопки "▲" и "▼", выберите режим "TIMER ON" или "TIMER OFF" и повторно нажмите кнопку "AUXILIARY FUNCTION".

**Примечание.**

Если кондиционер отключен (не работает), то прежде чем задать время отключения по таймеру следует задать время включения по таймеру.

Если кондиционер включен, то прежде чем задать время включения по таймеру следует задать время отключения по таймеру.

## ФУНКЦИИ ПУЛЬТА ДИСТАНЦИОННОГО УПРАВЛЕНИЯ

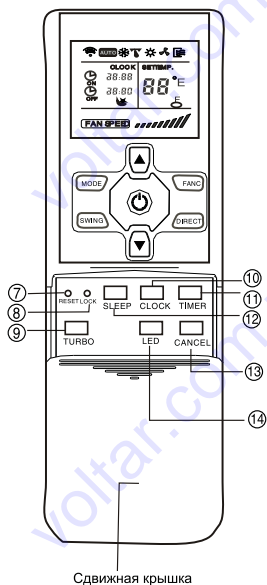
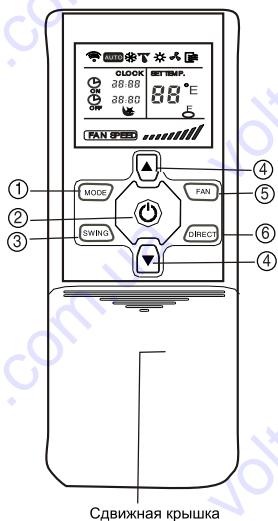

### 1. Кнопка выбора режима работы (MODE)

Каждое нажатие на эту кнопку изменяет режим работы кондиционера в циклической последовательности АВТОМАТИЧЕСКИЙ (AUTO) – ОХЛАЖДЕНИЕ (COOL) – ОСУШЕНИЕ (DRY) – ОБОГРЕВ (HEAT) – ВЕНТИЛЯЦИЯ (FAN), и снова АВТОМАТИЧЕСКИЙ (AUTO).

### 2. Кнопка включения/выключения кондиционера (ON/OFF).

Нажать для включения кондиционера, повторное нажатие выключает кондиционер.

### 3. Кнопка изменения работы жалюзи (SWING).

При нажатии активируется автоматический режим работы жалюзи (покачивание вверх-вниз), при повторном нажатии автоматический режим работы жалюзи выключается.

### 4. Кнопки изменения заданных значений температур.

При нажатии на кнопку ▲ значение установленной температуры увеличивается, при нажатии на кнопку ▼ значение установленной температуры уменьшается. Эти же кнопки используются для установки значений таймера, соответственно в большую или меньшую сторону.

### 5. Кнопка режима вентиляции (FAN).

Используйте эту кнопку для изменения режимов работы вентилятора внутреннего блока, каждое нажатие изменяет режим работы в следующем порядке АВТОМАТИЧЕСКАЯ (AUTO) – НИЗКАЯ (LOW) – СРЕДНЯЯ (MED) – ВЫСОКАЯ (HIGH), и снова АВТОМАТИЧЕСКАЯ (AUTO).

### 6. Кнопка установки положения жалюзи вручную (DIRECT).

Нажатие на эту кнопку изменяет положение жалюзи. Каждое нажатие изменяет положение жалюзи на 6 угловых градусов. При нажатии на эту кнопку нет отображения символов на дисплее.

### 7. Кнопка сброса предыдущих установок (RESET).

При нажатии на эту кнопку все текущие установленные значения будут сброшены на первоначальные заводские установки.

### 8. Кнопка блокировки (LOCK).

Данная кнопка служит для блокировки установленных значений на пульте ДУ. Для разблокирования нажмите эту кнопку снова.

### 9. Кнопка режима максимальной мощности (TURBO).

Используется для включения кондиционера в режим максимальной мощности (данный режим работает только в течении первых 10-ти минут, далее кондиционер переходит в обычный режим). Для выключения режима (ранее 10-ти минут работы) еще раз нажмите кнопку.



#### 10. Кнопка установки часов реального времени (CLOCK).

Данная кнопка используется для установки и коррекции часов реального времени в пульте ДУ.

#### 11. Кнопка таймера (TIMER).

Эта кнопка используется для установки таймера включения (ON), и таймера выключения (OFF).

#### 12. Кнопка режима сна (SLEEP).

Данная кнопка используется для включения и выключения режима сна. Данный режим может быть использован как энергосберегающий. Режим сна работает только в режимах АВТОМАТИЧЕСКИЙ (AUTO) – ОХЛАЖДЕНИЕ (COOL) – ОБОГРЕВ (HEAT).

#### Примечание:

при работе в этом режиме не нажимайте другие кнопки, нажатие приведет к отмене данного режима.

#### 13. Кнопка отмены работы с таймером (CANCEL).

Для отмены установленных значений и работы кондиционера с таймером нажмите эту кнопку.

#### 14. Кнопка управления дисплеем кондиционера (LED).

Нажатие на эту кнопку выключает цифровой индикатор внутреннего блока кондиционера, повторное нажатие – включает.

## ИНДИКАТОР ПУЛЬТА ДУ

### 1. Пиктограмма передачи команды.

Данный индикатор появляется, когда пульт ДУ передает команду на внутренний блок кондиционера.

### 2. Пиктограммы режимов работы.

Индикатор показывает, в каком режиме работает кондиционер.

### 3. Пиктограмма состояния включен/выключен (ON/OFF).

Индикатор показывает, включен или выключен кондиционер с пульта ДУ.

### 4. Цифровой индикатор установленной температуры.

Показывает заданную пользователем температуру (во всех режимах кроме ВЕНТИЛЯЦИЯ (FAN)). Значение может быть от 17 до 30°C.

### 5. Цифровой индикатор часов или таймера.

Показания часов на дисплее есть только тогда, когда таймеры выключены. Показывает значения от 00:00 до 23:50 в режиме таймера. Когда включена функция авто-таймер (AUTO-ON/OFF) на дисплее индицируются значения таймера включения и выключения, для просмотра текущего времени необходимо нажать кнопку (CLOCK).

### 6. Пиктограмма включения блокировки.

Индицируется при включенном режиме блокировки (LOCK).

### 7. Индикатор скорости вентилятора внутреннего блока.

Показывает режим работы вентилятора АВТОМАТИЧЕСКАЯ (AUTO) – НИЗКАЯ – СРЕДНЯЯ – ВЫСОКАЯ. В режимах АВТОМАТИЧЕСКИЙ (AUTO) и ОСУШЕНИЕ (DRY) показывает режим AUTO.

### 8. Пиктограмма включенного режима сна (SLEEP).

Индицируется при включенном режиме сна (SLEEP).

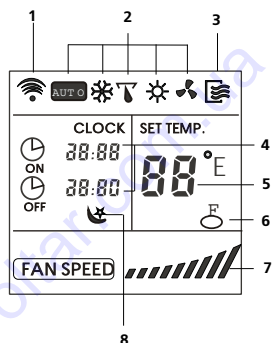

#### Примечание:

полная индикация на дисплее пульта ДУ указана на рисунке только для примера.

## РАБОТА С ПУЛЬТОМ ДУ

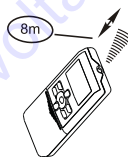

### Расположение пульта ДУ в помещении.

Располагайте пульт ДУ в прямой видимости от внутреннего блока кондиционера, и на расстоянии не превышающем 8 метров. Это особенно важно при работе с таймером. Если пульт ДУ находится на расстоянии превышающем 8 метров, задержка в передаче сигнала может достигать 15 сек.

**⚠ Предупреждение.**

Стены, двери, занавесы, предметы мебели, и т.д. загромождающие прямую видимость от пульта ДУ до внутреннего блока кондиционера блокируют работу пульта ДУ. Не допускайте попадания любых жидкостей на пульт ДУ. Не допускайте попадания прямых солнечных лучей на пульт ДУ и панель управления внутреннего блока. Некоторые электрические устройства могут вызывать помехи в работе пульта ДУ.

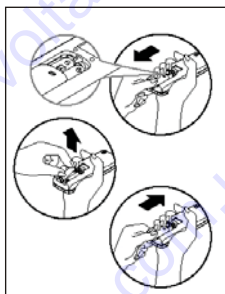

**Замена элементов питания**

В пульте ДУ используются два щелочных элемента питания типа LR03. Сдвиньте нижнюю крышку пульта ДУ, и установите, соблюдая указанную полярность элементы питания. Установите крышку на место. После замены элементов питания установите показания часов пульта ДУ.

## УСТАНОВКА ЧАСОВ

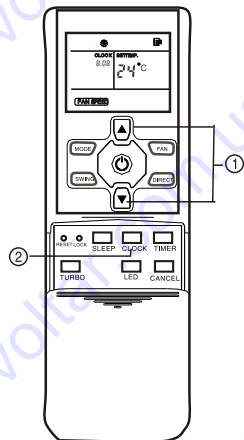

Перед первым запуском кондиционера установите показания часов пульта ДУ. Часовой дисплей на пульте ДУ показывает время и в том случае, если кондиционер выключен.

1. После установки или замены элементов питания в пульте ДУ, индикация часов со значением 0:00, мигает.
2. Кнопкой изменения значений температуры "▲" и "▼" установите показания часов пульта ДУ, каждое одиночное нажатие изменяет значение на 1 мин. Показания меняются так быстро, как вы нажимаете кнопку. Если нажать и не отпускать кнопку значения будут изменяться последовательно на 10 минут. Когда вы выставили правильное показание часов нажмите кнопку (CLOCK), или отпустите и не нажимайте кнопки "▲" и "▼", показания часов будут установлены.
3. Коррекция установленного времени на пульте ДУ, нажмите кнопку (CLOCK) и удерживайте в нажатом состоянии примерно 3 секунды, индикация часов будет мигать. Установите необходимое время руководствуясь пунктами 1 и 2 главы "Установка часов".

**Примечание:**

перед установкой функции авто-таймер (AUTO-ON/OFF) обязательно установите показания часов. Коррекцию показания часов можно производить при включенной функции авто-таймер (AUTO-ON/OFF).

**⚠ Предупреждение.**

Статическое электричество, или электрическое поле могут привести к сбросу показаний часов пульта ДУ.

## РАБОТА В АВТОМАТИЧЕСКОМ РЕЖИМЕ

Когда вы устанавливаете автоматический режим работы кондиционера, кондиционер выбирает необходимый режим работы (охлаждение, обогрев или вентиляция) в зависимости от установленной пользователем температуры на пульте ДУ, и температуры в помещении. Если вам необходимо выключить кондиционер нажмите кнопку (ON/OFF).

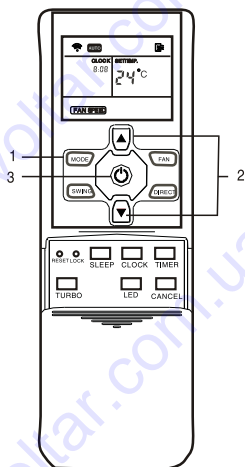

### Включение кондиционера.

Подайте электропитание на кондиционер, индикатор OPERATION на панели индикации внутреннего блока будет мигать.

1. Кнопкой выбора режима работы (MODE) выберите режим AUTO.
2. Кнопкой изменения заданных значений температуры "▲" и "▼" выберите необходимую температуру.
3. Кнопкой включения/выключения кондиционера (ON/OFF) включите кондиционер.

### Выключение кондиционера.

1. Кнопкой включения/выключения кондиционера (ON/OFF) выключите кондиционер.
2. Если автоматический режим работы кондиционера AUTO не является для вас комфортным, выберите другой подходящий для вас режим работы. В режиме AUTO изменение скорости вращения вентилятора недоступно, скорость устанавливается автоматически.

## РАБОТА В РЕЖИМАХ ОХЛАЖДЕНИЯ/ОБОГРЕВА/ВЕНТИЛЯЦИИ

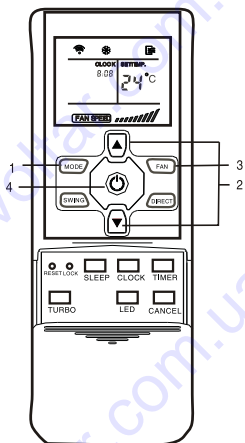

### Включение кондиционера.

Подайте электропитание на кондиционер, индикатор OPERATION на панели индикации внутреннего блока будет мигать.

1. Кнопкой выбора режима работы (MODE) выберите режим охлаждения COOL, обогрева HEAT, или вентиляции FAN.
2. Кнопкой изменения заданных значений температуры "▲" и "▼" выберите необходимую температуру.
3. Кнопкой режима вентиляции (FAN) установите необходимый режим работы вентилятора внутреннего блока, каждое нажатие изменяет режим работы в следующем порядке АВТОМАТИЧЕСКАЯ (AUTO) – НИЗКАЯ (LOW) – СРЕДНЯЯ (MED) – ВЫСОКАЯ (HIGH)
4. Кнопкой включения/выключения кондиционера (ON/OFF) включите кондиционер.

### Выключение кондиционера.

1. Кнопкой включения/выключения кондиционера (ON/OFF) выключите кондиционер.
2. В режиме FAN изменение температуры недоступно.

## РАБОТА В РЕЖИМЕ ОСУШЕНИЯ

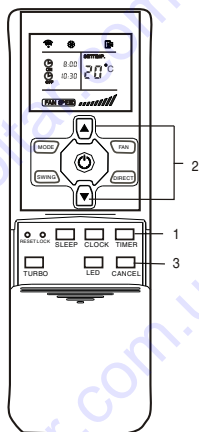

### Включение кондиционера.

Подайте электропитание на кондиционер, индикатор OPERATION на панели индикации внутреннего блока будет мигать.

1. Кнопкой выбора режима работы (MODE) выберите режим DRY.
2. Кнопкой изменения заданных значений температуры "▲" и "▼" выберите необходимую температуру.
3. Кнопкой включения/выключения кондиционера (ON/OFF) включите кондиционер.

### Выключение кондиционера.

1. Кнопкой включения/выключения кондиционера (ON/OFF) выключите кондиционер.
2. В режиме DRY изменение скорости вращения вентилятора недоступно, скорость устанавливается автоматически.

## РАБОТА С ТАЙМЕРОМ

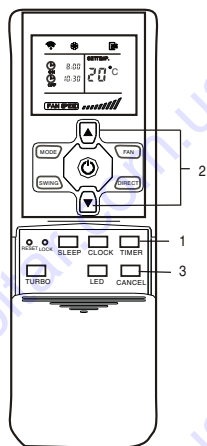

1. Кнопкой таймер (TIMER) выберите таймер включения или таймер выключения. Выбранный режим будет мигать значением часов на дисплее пульта ДУ.

2. Кнопкой изменения значений температуры "▲" и "▼" установите показания таймера, каждое одиночное нажатие изменяет значение на 1 мин. Показания меняются так быстро, как вы нажимаете кнопку. Если нажать и не отпустить кнопку значения будут изменяться последовательно на 10 минут.

3. Когда вы выставили правильное показание таймера нажмите кнопку (CLOCK), или отпустите и не нажимайте кнопки, показания таймера будут установлены.

4. Отмена работы с таймером, нажмите кнопку CANCEL для отмены работы с таймером. Изменение установок таймера производится согласно пунктам 1, 2 и 3 главы "Работа с таймером".

### Примечание:

при работе в режиме таймера пульт ДУ периодически передает сигналы на внутренний блок кондиционера. Необходимо обеспечить положение пульта ДУ исключающее препятствия в передаче сигнала. Время работы по установкам таймера ограничено 24 часами.

## ПРИМЕР УСТАНОВОК ТАЙМЕРА

### Таймер включения

Данная функция используется для включения кондиционера в заданное время, например перед вашим возвращением домой.

Внимание: активация функций таймера происходит в течении трех секунд после передачи сигнала с пульта ДУ. Не нажимайте ни каких кнопок в течении три секунд после передачи команд связанных с работой таймера.

Пример установок таймера:

Необходимо установить время включения кондиционера в 06:00:

1. нажмите кнопку TIMER, индикатор таймера включения на пульте ДУ будет мигать (если установлено время 06:00, это время будет мигать) и через 3 секунды режим таймера будет включен;
2. установка или коррекция необходимого вам времени производится согласно пунктам 1,2,3 и 4 главы "Установка таймера";
3. через 3 секунды новое или установленное время таймера будет активировано.

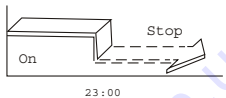
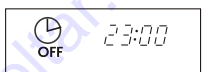
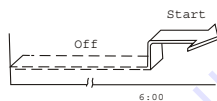

### Таймер выключения

Данная функция используется для выключения кондиционера в заданное время, например перед вашим возвращением домой.

Внимание: активация функций таймера происходит в течении трех секунд после передачи сигнала с пульта ДУ. Не нажимайте ни каких кнопок в течении три секунд после передачи команд связанных с работой таймера.

Пример установок таймера:

Необходимо установить время выключения кондиционера в 23:00:

1. нажмите кнопку TIMER, индикатор таймера включения на пульте ДУ будет мигать (если установлено время 23:00, это время будет мигать) и через 3 секунды режим таймера будет включен;
2. установка или коррекция необходимого вам времени производится согласно пунктам 1, 2, 3 и 4 главы "Установка таймера";
3. через 3 секунды новое или установленное время таймера будет активировано.

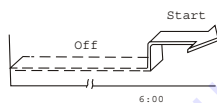

### ОДНОВРЕМЕННАЯ РАБОТА ТАЙМЕРОВ ВКЛЮЧЕНИЯ И ВЫКЛЮЧЕНИЯ (установки для одновременной работы таймеров включения и выключения)

Таймер выключения - Таймер включения (TIMER OFF – TIMER ON)

Данная функция используется, к примеру, для того, чтобы выключить кондиционер, когда вы ложитесь спать, и включить когда вы проснетесь.

Пример установки: сейчас 20:00 и вы хотите выключить кондиционер в 23:00, и включить его следующим утром в 6:00.

1. Нажмите кнопку TIMER, индикатор таймера выключения TIMER OFF на пульте ДУ будет мигать
2. Установите время 23:00, используя кнопки "▲" и "▼", на таймере выключения TIMER OFF.
3. Снова нажмите кнопку TIMER, индикатор таймера включения TIMER ON на пульте ДУ будет мигать.
4. Установите время 6:00, используя кнопки "▲" и "▼", на таймере включения TIMER ON.
5. Подождите и через 3 секунды таймера будут активированы.

Таймер включения – Таймер выключения (TIMER ON – TIMER OFF)

Данная функция используется, к примеру, для того, чтобы включить кондиционер, когда вы проснулись, и включить когда вы уходите из дома.

Пример установки: вам необходимо включить кондиционер следующим утром в 6:00 и выключить в 8:00.

1. Нажмите кнопку TIMER, индикатор таймера включения TIMER ON на пульте ДУ будет мигать.

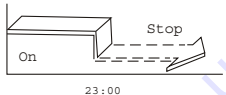
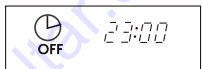

2. Установите время 6:00, используя кнопки "▲" и "▼", на таймере включения TIMER ON.
3. Снова нажмите кнопку TIMER, индикатор таймера выключения TIMER OFF на пульте ДУ будет мигать.
4. Установите время 8:00, используя кнопки "▲" и "▼" на таймере выключения TIMER OFF.
5. Подождите и через 3 секунды таймера будут активированы.

**Примечание:**

перед установкой функции таймеров обязательно установите показания часов. Если вы используете таймеры установка времени производится кратно 10-ти минутам.

**⚠ Предупреждение**

1. При замене батарей не используйте ранее работавшие элементы питания, или элементы питания разных типов. Это может привести к поломке пульта ДУ.
2. Если вы не используете пульт ДУ несколько недель или более, удалите элементы питания из пульта ДУ.
3. Нормальный срок службы элементов питания в пульте ДУ не превышает 6 месяцев. В случае задержки или затрудненности передачи команд от пульта ДУ замените элементы питания.
4. Всегда следите за тем, чтобы в прямой видимости между пультом ДУ и внутренним блоком кондиционера не было препятствий для нормальной передачи сигнала.
5. Исключите попадания любых жидкостей на пульт ДУ.
6. Защищайте пульт ДУ от действия прямого солнечного света и воздействия высоких температур.
7. Не допускайте попадания прямого солнечного света на панель управления кондиционера, это может вызвать перебои в управлении с пульта ДУ.
8. Исключите воздействие на пульт ДУ электромагнитных полей, это может привести к его некорректной работе.

**ПРАВИЛА ПОЛЬЗОВАНИЯ ПУЛЬТОМ ДУ**



не более 8 м

Место расположения пульта ДУ:

- Подавая команды с пульта дистанционного управления, направляйте ИК-излучатель на приемник сигналов ДУ, расположенный на внутреннем блоке. Держите пульт ДУ на расстоянии не более 8 м от внутреннего блока.
- Если задано время включения или отключения кондиционера по таймеру, то пульт ДУ в заданное время автоматически посылает управляющий сигнал на внутренний блок.
- Если пульт дистанционного управления находится в таком месте, откуда затруднен прием сигналов, то включение или отключение кондиционера по таймеру будет производиться с задержкой в 15 минут.

**⚠ ВНИМАНИЕ!**

- Пульт ДУ не будет работать, если между ним и внутренним блоком расположены шторы, двери или другие предметы.
- Не допускайте попадания на пульт воды и не подвергайте его воздействию прямых солнечных лучей и источников тепла.
- Во избежание нарушения приема сигналов пульта ДУ не допускайте попадания прямых солнечных лучей на приемник ИК-сигналов, расположенный на внутреннем блоке.
- Если другие электроприборы реагируют на сигналы пульта ДУ, отодвиньте их от кондиционера или проконсультируйтесь с представителем торговой организации, у которой Вы приобрели кондиционер.

## РЕГУЛИРОВАНИЕ НАПРАВЛЕНИЯ ПОТОКА ОБРАБОТАННОГО ВОЗДУХА

### Регулирование направления потока воздуха в горизонтальной плоскости (автоматическое регулирование)

Направление потока воздуха в горизонтальной плоскости регулируется автоматически покачиванием вертикальных направляющих заслонок вправо-влево. Нажмите кнопку "AUXILIARY FUNCTION" на панели управления и, нажимая кнопки "▲" и "▼", выберите режим "SWING". Для отмены покачивания заслонок повторите предыдущую операцию.

**Примечание:**

Не пытайтесь повернуть вертикальные заслонки вручную!

### Регулирование направления потока воздуха в вертикальной плоскости (ручное регулирование)

Направление потока воздуха в вертикальной плоскости задается вручную поворотом горизонтальной заслонки вверх или вниз.

**Примечание:**

- При пуске кондиционера горизонтальная заслонка не должна быть слишком сильно повернута вверх или вниз. В противном случае может снизиться эффективность охлаждения или обогрева.
- Во избежание нарушений в работе системы управления не поворачивайте вертикальную заслонку вручную.
- Во избежание образования конденсата на поверхности горизонтальной заслонки и стекания его на пол при продолжительной работе в режимах охлаждения или осушения не направляйте поток воздуха вниз.

## ПОИСК И УСТРАНЕНИЕ НЕИСПРАВНОСТЕЙ

Если кондиционер работает неисправно, выполните указанные ниже рекомендации. Если это не поможет, обратитесь в сервисный центр.

| Неисправность                                     | Причина  | Способ устранения   |
|---|--|---|
| Кондиционер не работает                           | Отсутствует электропитание   | Подождите, пока возобновится электропитание.              |
|   | Отключено электропитание   | Включите электропитание                                   |
|   | Кондиционер отключился по таймеру  | Подождите или отмените настройку таймера                  |
|   | В пульте ДУ разрядились элементы питания   | Замените элементы питания                                 |
| Недостаточная холодо- или теплопроизводительность | Задана слишком высокая или слишком низкая температура воздуха в помещении                      | Правильно задайте температуру                             |
|   | Воздушный фильтр забит пылью   | Очистите воздушный фильтр                                 |
|   | Посторонние предметы загораживают воздухозаборную или воздуховыпускную решетку наружного блока | Удалите посторонние предметы                              |
|   | Открыты двери или окна   | Закройте двери и окна                                     |
| Кондиционер не охлаждает и не обогревает          | Посторонние предметы загораживают воздухозаборную или воздуховыпускную решетку наружного блока | Удалите посторонние предметы и снова включите кондиционер |
|   | Активизирована трехминутная задержка включения   | Немного подождите.  |
|   | Неправильно задана температура воздуха   | Правильно задайте температуру воздуха                     |

| № | Код неисправности | Неисправность  | Способ устранения  |
|---|-------------------|--|--|
| 1 | E1, E2<br>E3      | Оборван или закорочен датчик температуры   | Обратитесь в сервисный центр   |
| 2 | E6                | Сработала защита наружного блока   | Обратитесь в сервисный центр   |
| 3 | E9                | Забит электростатический фильтр  | Обратитесь в сервисный центр   |
| 4 | P4                | Слишком низкая или слишком высокая температура испарителя внутреннего блока (компрессор отключается автоматически) | Отключите кондиционер, очистите воздушный фильтр и снова включите кондиционер. Если это не поможет, обратитесь в сервисный центр.                                      |
| 5 | P5                | Слишком высокая температура конденсатора наружного блока (компрессор отключается автоматически)                    | Отключите кондиционер и проверьте, не загораживают ли посторонние предметы воздухозаборную решетку наружного блока. Если это не поможет, обратитесь в сервисный центр. |
| 6 | P9                | Оттаивание или задержка по температуре теплообменника внутреннего блока  | По окончании цикла оттаивания или после того, как температура теплообменника внутреннего блока достигнет заданного значения, кондиционер автоматически включится.      |

### ⚠️ ВНИМАНИЕ!

Во избежание поражения электрическим током не проводите ремонт кондиционера самостоятельно.

## ЭФФЕКТЫ, НЕ СВЯЗАННЫЕ С НАРУШЕНИЕМ НОРМАЛЬНОЙ РАБОТЫ КОНДИЦИОНЕРА

Ниже перечислены эффекты, которые не связаны с нарушением нормальной работы кондиционера:

### 1. Сработала защита компрессора

- Устройство защиты компрессора от частых пусков не позволяет включать кондиционер ранее, чем через 3 минуты после его отключения.

### 2. Защита от подачи холодного воздуха в помещении (в кондиционерах с режимами охлаждения и обогрева)

Если при работе кондиционера в режиме ОБОГРЕВА температура теплообменника внутреннего блока не достигла заданного значения, то активируется система защиты от подачи холодного воздуха в помещение, и скорость вращения вентилятора внутреннего блока автоматически уменьшается, или вентилятор останавливается. Это может произойти в следующих случаях:

- При включении режима обогрева.
- При завершении цикла оттаивания.
- При низкой температуре наружного воздуха.

### 3. Оттаивание (в кондиционерах с режимами охлаждения и обогрева)

При низкой температуре наружного воздуха и высокой влажности происходит обмерзание теплообменника внутреннего блока, что ведет к снижению теплопроизводительности кондиционера. В этом случае кондиционер автоматически переключается с режима обогрева на режим оттаивания. После окончания режима оттаивания кондиционер возвращается в режим обогрева.

- В режиме оттаивания вентиляторы внутреннего и наружного блоков не работают.
- Продолжительность оттаивания зависит от температуры наружного воздуха и степени обмерзания теплообменника и составляет от 4 до 10 минут.
- При работе кондиционера в режиме оттаивания из наружного блока может выходить белый туман. Это происходит вследствие замерзания капель воды и является нормальным.

### 4. Из внутреннего блока выходит белый туман и холодный воздух

- Кондиционер работает в режиме охлаждения в помещении с высокой влажностью и большой разностью температур воздуха на входе и выходе из кондиционера.
- Сразу после окончания режима оттаивания кондиционер автоматически переключается в режим обогрева. Вода, образовавшаяся в процессе оттаивания, превращается в туман, выходящий из внутреннего блока.



## 5. Шум

- При работе кондиционера могут быть слышны звуки текущей воды. Эти звуки вызваны течением хладагента по межблочным трубопроводам.
- При включении и отключении кондиционера могут быть слышны щелкающие звуки. Эти звуки вызваны тепловым расширением или сжатием пластмассовых деталей при изменении температуры корпуса.

## 6. Из внутреннего блока вылетает пыль

Это может происходить после длительного перерыва в работе кондиционера.

## 7. Кондиционер испускает неприятный запах

Кондиционер поглощает табачный дым, а также запах, исходящий от стен и мебели, и затем испускает его в помещение.

## 8. Самопроизвольное переключение с режима ОХЛАЖДЕНИЯ или ОБОГРЕВА (только в кондиционерах с режимом обогрева) в режим ВЕНТИЛЯЦИИ

При достижении заданной температуры воздуха компрессор автоматически отключается, и кондиционер продолжает работать в режиме ВЕНТИЛЯЦИИ. При повышении или понижении температуры воздуха компрессор включается снова.

## 9. Гроза, мобильные телефоны и проезжающие мимо автомобили могут вызвать нарушения в работе кондиционера. В этом случае отключите и снова подключите кондиционер к сети электропитания.

## 10. Режим обогрева (в кондиционерах с режимами охлаждения и обогрева)

При работе в режиме обогрева кондиционер переносит теплоту, содержащуюся в наружном воздухе, внутрь помещения. При понижении температуры наружного воздуха количество переносимого тепла уменьшается, а нагрузка на кондиционер увеличивается вследствие увеличения разности температур воздуха в помещении и наружного воздуха. Если поднять температуру воздуха в помещении с помощью кондиционера не удастся, мы рекомендуем дополнительно использовать другие отопительные приборы.

# УХОД И ТЕХНИЧЕСКОЕ ОБСЛУЖИВАНИЕ

## ⚠ ВНИМАНИЕ!

Перед началом чистки кондиционера отключите его.

## ЧИСТКА ВНУТРЕННЕГО БЛОКА

1. Для чистки внутреннего блока и пульта ДУ пользуйтесь сухой мягкой тканью.
2. Если поверхность внутреннего блока сильно загрязнена, смочите ткань холодной водой.
3. Во избежание повреждения внутренних элементов и поражения электрическим током не лейте воду на кондиционер.

## ⚠ ПРЕДУПРЕЖДЕНИЕ!

- Не пользуйтесь для чистки кондиционера абразивным порошком, бензином, растворителем, и другими химически активными веществами. В противном случае пластиковая поверхность кондиционера может повредиться или деформироваться.

## Чистка воздухозаборной решетки и воздушного фильтра

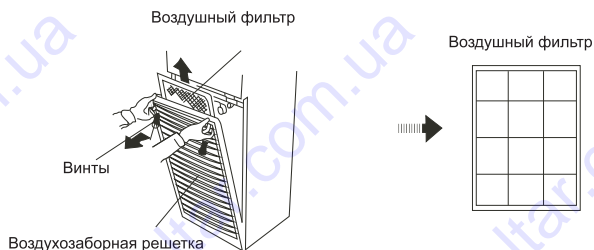

## Примечание:

Не меняйте противогрибковый фильтр, установленный на воздушном фильтре. Промойте его водой и просушите в прохладном месте.

1. Отверните винты на воздухозаборной решетке, возьмитесь за края решетки и потяните ее вверх.
2. Возьмитесь за рамку воздушного фильтра и извлеките его.
3. Промойте воздухозаборную решетку водой, протрите сухой тканью и просушите в прохладном месте.
4. Очистите фильтр с помощью пылесоса. Если фильтр сильно загрязнен, сполосните его в воде и просушите.
5. Установите фильтр и воздухозаборную решетку в исходное положение.

### **⚠ ВНИМАНИЕ!**

Перед установкой воздухозаборной решетки на место убедитесь, что в вентиляторном отсеке не осталось посторонних предметов.

После установки воздухозаборной решетки включите кондиционер.

### **ХРАНЕНИЕ КОНДИЦИОНЕРА ПО ОКОНЧАНИИ СЕЗОНА ЭКСПЛУАТАЦИИ**

1. Очистите внутренний блок и воздушный фильтр.
2. Включите кондиционер на несколько часов в режиме вентиляции. Это позволит полностью просушить его внутренние полости.
3. Отключите кондиционер и выньте вилку из розетки. Извлеките элементы питания из пульта дистанционного управления.
4. Механизмы наружного блока требуют регулярного осмотра и чистки, поэтому периодически обращайтесь в сервисный центр.

### **⚠ ВНИМАНИЕ!**

При возникновении неисправности отключите кондиционер и обратитесь в сервисный центр.

## **СРОК ЭКСПЛУАТАЦИИ**

Срок эксплуатации прибора составляет 10 лет при условии соблюдения соответствующих правил по установке и эксплуатации.

## **ПРАВИЛА УТИЛИЗАЦИИ**

По истечении срока службы прибор должен подвергаться утилизации в соответствии с нормами, правилами и способами, действующими в месте утилизации.

## **СЕРТИФИКАЦИЯ ПРОДУКЦИИ**

**Товар сертифицирован на территории России органом по сертификации РОСС RU.0001.11AE25 ОС ПРОДУКЦИИ ООО "ГОСТСервис".**

**Юридический адрес:** 105043, г. Москва, ул. Первомайская, д. 35/18;

**Почтовый адрес:** 115088, РФ, Москва, ул. Шарикоподшипниковская, д. 11;

Тел.: (495) 646-35-16, факс: 646-35-17, e-mail: info@sertcenter.ru.

**Товар соответствует требованиям нормативных документов:**

ГОСТ Р МЭК 335-1-94

ГОСТ Р МЭК 60335-2-40-2000

ГОСТ р 51318.14.1-2006 (р.4)

ГОСТ Р 51318.14.2-2006 (разд.5, 7)

ГОСТ Р 51317.3.2-2006 (разд.6, 7)

ГОСТ Р 51317.3.3-99

**Номер сертификата:** РОСС CN.AE25.B02055

**Срок действия:** с 23.12.2008 г. по 21.12.2009 г.

**Адрес (местонахождение) изготовителя:** фирма "GD Midea Refrigeration Equipment Co., LTD." Midea Industrial City, Beijiao, Shunde, Guangdong Province 528311, P.R., Китай.



AI 46



AE 25



## ГАРАНТИЙНЫЙ ТАЛОН

документ не ограничивает определенные законом права потребителей, но дополняет и уточняет оговоренные законом обязательства, предполагающие соглашение сторон либо договор.

**Поздравляем Вас с приобретением техники отличного качества!**

Внимательно ознакомьтесь с гарантийным талоном и проследите, чтобы он был правильно заполнен и имел штамп Продавца. При отсутствии штампа и даты продажи (либо кассового чека с датой продажи) гарантийный срок изделия исчисляется со дня его изготовления.

Тщательно проверьте внешний вид изделия и его комплектность, все претензии по внешнему виду и комплектности изделия предъявляйте Продавцу при покупке изделия.

По всем вопросам, связанным с техобслуживанием изделия, обращайтесь в уполномоченные сервисные центры. Гарантийное обслуживание купленного Вами кондиционера осуществляется через Продавца.

Дополнительную информацию об этом и других изделиях Вы можете получить у Продавца или по нашей информационной линии в Москве:

**(495) 777-19-46**

**E-mail: [service@midea.ru](mailto:service@midea.ru)**

**Адрес для писем: 125493, г. Москва, а/я 310**

**Адрес в Интернет: [www.midea.ru](http://www.midea.ru)**

**Авторизованный сервис-центр в Вашем регионе:**

Изделие .....  
Город ..... АСЛ .....  
Адрес ..... Телефон .....

|              |                |  |  |
|--------------|----------------|--|--|
| МОДЕЛЬ       | СЕРИЙНЫЙ НОМЕР |  |  |
|              |                |  |  |
| ДАТА ПОКУПКИ |                |  |  |

ИЗЫМАЕТСЯ МАСТЕРОМ ПРИ ОБСЛУЖИВАНИИ  
**ТАЛОН**  
НА ГАРАНТИЙНОЕ ОБСЛУЖИВАНИЕ



Модель .....

Серийный номер

Дата покупки

Штамп продавца

ИЗЫМАЕТСЯ МАСТЕРОМ ПРИ ОБСЛУЖИВАНИИ  
**ТАЛОН**  
НА ГАРАНТИЙНОЕ ОБСЛУЖИВАНИЕ



Модель .....

Серийный номер

Дата покупки

Штамп продавца

Для установки (подключения) изделия (если изделие нуждается в специальной установке, подключении или сборке) рекомендуем обращаться в наши сервисные центры. Вы можете воспользоваться услугами любых других квалифицированных специалистов, однако Продавец, Уполномоченная изготовителем организация, Импортёр, Изготовитель не несут ответственности за недостатки изделия, возникшие из-за его неправильной установки (подключения).

В конструкции, комплектации или технологии изготовления изделия, с целью улучшения его технических характеристик, могут быть внесены изменения. Такие изменения вносятся в изделие без предварительного уведомления Покупателя и не влекут обязательств по изменению/улучшению ранее выпущенных изделий. Убедительно просим Вас избегать неадекватной до установки/эксплуатации изделия внимательно изучать его инструкцию по эксплуатации. Запрещается вносить в Гарантийный талон какие-либо изменения, а также стирать или переписывать какие-либо указанные в нем данные. Настоящая гарантия имеет силу, если Гарантийный талон правильно/четко заполнен и в нем указаны: наименование и модель изделия, его серийные номера, дата продажи, а также имеется подпись уполномоченного лица и штамп Продава.

Срок службы изделия составляет 10 лет.

Гарантийный срок на изделие составляет 14 (двадцать четыре) месяца.

Настоящая гарантия распространяется на производственный или конструкционный дефект изделия.

Выполнение уполномоченным сервисным центром ремонтных работ и замена дефектных деталей изделия производится в сервисном центре или у Покупателя (по усмотрению сервисного центра). Гарантийный ремонт изделия выполняется в срок не более 45 рабочих дней.

Указанный выше гарантийный срок распространяется только на изделия, которые используются в личных, семейных или домашних целях, не связанных с предпринимательской деятельностью. В случае использования изделия в предпринимательской деятельности, его гарантийный срок составляет 3 (три) месяца. Гарантийный срок на комплектующие изделия (детали которые могут быть сняты с изделия без применения каких-либо инструментов, т. е. винты, болты, решётки, корзинки, насадки, шётки, трубки, шланги и др. подобные комплектующие) составляет три месяца. Гарантийный срок на новые комплектующие изделия, установленные на изделие при гарантийном или платном ремонте, либо приобретенные отдельно от изделия, составляет три месяца со дня выдачи Покупателю изделия по окончании ремонта, либо продажи последнему этих комплектующих. Настоящая гарантия действительна только на территории РФ на изделия, купленные на территории РФ.

Настоящая гарантия не даёт права на возмещение и покрытие ущерба, произошедшего в результате переезда или реуегуировки изделия, без предварительного письменного согласия изготовителя, с целью приведения его в соответствие с национальными или местными техническими стандартами и нормами безопасности, действующими в любой другой стране, кроме РФ, в которой это изделие было первоначально продано.

#### НАСТОЯЩАЯ ГАРАНТИЯ НЕ РАСПРОСТРАНЯЕТСЯ НА:

- периодическое обслуживание и сервисное обслуживание изделия (чистку, замену фильтров или устройств выполняющих функции фильтров);
- любые адаптации и изменения изделия, в т.ч. с целью усовершенствования и расширения обычной сферы его применения, которая указана в Инструкции по эксплуатации изделия, без предварительного письменного согласия изготовителя.

#### НАСТОЯЩАЯ ГАРАНТИЯ ТАКЖЕ НЕ ПРЕДОСТАВЛЯЕТСЯ В СЛУЧАЯХ:

- если будет полностью/частично изменен, стерт, удален или будет неразборчив серийный номер изделия;
- использования изделия не по его прямому назначению, не в соответствии с его Инструкцией по эксплуатации, в том числе, эксплуатация изделия с перегрузкой или совместно со вспомогательным оборудованием, не рекомендуемым Продавцом, уполномоченной изготовителем организацией, импортёром, изготовителем;
- наличия на изделии механических повреждений (сколов, трещин и т. д.), воздействий на изделие чрезмерной силы, химически агрессивных веществ, высоких температур, повышенной влажности/запыленности, концентрированных паров, если что-либо из перечисленного стало причиной неисправности изделия;
- ремонта/наладки/инсталляции/адаптации/тестса изделия в эксплуатацию не уполномоченным на то организациями/лицами; стихийных бедствий (пожар, наводнение и т. д.) и других причин находящихся вне контроля Продава, уполномоченной изготовителем организации, импортёра, изготовителя и Покупателя, которые причинили вред изделию;
- неправильного подключения изделия к электрической или водопроводной сети, а также неисправностей (не соответствие рабочих параметров) электрической или водопроводной сети и прочих внешних сетей;
- дефектов, возникших вследствие попадания внутрь изделия посторонних предметов, жидкостей (не предусмотренных инструкцией по эксплуатации), насекомых и продуктов их жизнедеятельности и т. д.;
- неправильного хранения изделия;

- необходимости замены ламп, фильтров, элементов питания, аккумуляторов, предохранителей, а также стеклянных/фарфоровых/матерчатых и перемешиваемых вращуемых деталей и других дополнительных быстрознающихся/сменных деталей изделия, которые имеют собственный ограниченный период работоспособности, в связи с их естественным износом, или если такая замена предусмотрена конструкцией и не связана с разборкой изделия;
- дефектов системы, в которой изделие использовалось как элемент этой системы;
- дефектов, возникших вследствие невыполнения Покупателем указанной ниже Памятки по уходу за кондиционером.

**Особые условия эксплуатации кондиционеров.** Настоящая гарантия не предоставляется когда по требованию/желанию Покупателя в нарушение действующих в РФ требований СНиПов, стандартов и иной технической документации: был неправильно подобран и куплен кондиционер(ы) для конкретного помещения; были неправильно смонтирован(ы) (установлен(ы) блок(и)-и) купленного Покупателем кондиционера.

Также обращаем внимание Покупателя на то, что в соответствии с Жилищным Кодексом РФ Покупатель обязан согласовать монтаж купленного кондиционер(а)-ов с эксплуатирующей организацией и компетентными органами исполнительной власти субъекта Российской Федерации, Продавец, Уполномоченная изготовителем организация, Импортёр, Изготовитель снимают с себя всякую ответственность за любые неблагоприятные последствия, связанные с использованием купленного кондиционер(а)-ов без утвержденного плана монтажа и разрешения вышеуказанных организаций.

#### Памятка по уходу за кондиционером:

1. Не реже одного раза в 2 недели, а при необходимости и чаще, прочищайте воздушные фильтры во внутреннем блоке (см. инструкцию по эксплуатации). Защитные свойства этих фильтров основаны на электростатическом эффекте, поэтому даже при незначительном загрязнении фильтр перестает выполнять свои функции.
2. Минимум один раз в год очистите теплообменник внутреннего блока. Для этого необходимо: открыть переднюю решётку, снять воздушные фильтры, используя пылесос или кисть с длинным ворсом, осторожно прочистить ребра теплообменника (утрите, что сняты ребра уменьшают эффективность работы кондиционера. При выполнении этой операции будьте внимательны и не повредите себе руки об острые края ребер!)
3. Раз в год (лучше весной), при необходимости, следует вычистить теплообменник наружного блока и проверить работу кондиционера на всех режимах. Это обеспечит надежную работу Вашего кондиционера.
4. Необходимо учесть, что эксплуатация кондиционера в зимних условиях имеет ряд особенностей. Во-первых, при крайне низких температурах: от -10°C и ниже для кондиционеров не инверторного типа и от -15°C и ниже для кондиционеров инверторного типа, рекомендуется использовать кондиционер только в режиме вентиляции. Запуск кондиционера для работы в режимах охлаждения или обогрева может привести к сбоям в работе кондиционера и поломке компрессора. Во-вторых, если на улице отрицательная температура, а конденсат (вода из внутреннего блока) выводится на улицу, то возможно замерзание дренажной трубки и вода, не имея выхода, будет протекать из внутреннего блока в помещение.

Покупатель-потребитель предупрежден о том, что в соответствии с п. 11 "Перена непропорциональных товаров надлежащего качества, не подлежащих возврату или обмену на аналогичный товар другого размера, формы, габарита, факона, расцветки или комплектации" Пост. Правительства РФ от 19.01.1998, № 55 он не вправе требовать обмена купленного изделия в порядке ст. 25 Закона "О защите прав потребителей" и ст. 502 ГК РФ. Подробная информация о сервисных центрах, уполномоченных осуществлять ремонт и техническое обслуживание изделия, прилагается отдельным списком.

С момента подписания Покупателем Гарантийного талона считается, что:

- Вся необходимая информация о купленном изделии и его потребительских свойствах предоставлена Покупателю в полном объеме, в соответствии со ст. 10 Закона "О защите прав потребителей";
- Покупатель получил Инструкцию по эксплуатации купленного изделия на русском языке и .....
- Покупатель ознакомлен и согласен с условиями гарантийного обслуживания/особенностями эксплуатации купленного изделия;
- Покупатель ознакомился с Памяткой по уходу за кондиционером и обязуется выполнять указанные в ней правила;
- Покупатель претензий к внешнему виду /комплектности/ ..... купленного изделия не имеет.

если изделие проверялось в присутствии Покупателя  
написать "работает"

Подпись Покупателя: .....

Дата: .....

|                         |
|-------------------------|
| Ф.И.О. покупателя ..... |
| Адрес .....             |
| Телефон .....           |
| Код отказа .....        |
| Дата ремонта .....      |
| Сервис-центр .....      |
| Мастер .....            |

|                         |
|-------------------------|
| Ф.И.О. покупателя ..... |
| Адрес .....             |
| Телефон .....           |
| Код отказа .....        |
| Дата ремонта .....      |
| Сервис-центр .....      |
| Мастер .....            |