

1 **UPS 25-60 180**



: 98368443

, PES/PP.

1-

**Жидкость:**

Рабочая жидкость: Вода  
 Диапазон температур жидкости: 2 .. 110 °C  
 Темпер. жидкости: 20 °C  
 Плотность: 998.2 кг/м³

**Технич.:**

TF класс: 110  
 : VDE,AAA,EAC

**Материалы:**

Корпус насоса: Чугун  
 EN-JL1030  
 ASTM 30 B  
 : , PES/PP

**Монтаж:**

Макс.Т окр.среды при темп-ре жидкости 80 0C: 40 °C  
 Макс. рабочее давление: 10 бар  
 : G 1 1/2  
 : PN 10  
 : 180

C : - : 2.5  
 1: 50  
 2: 55  
 3: 60  
 : 50 Hz  
 : 1 x 230 V  
 1: 0.21 A  
 2: 0.25 A  
 3: 0.28 A  
 : 2.5  
 (IEC 34-5): IP44  
 (IEC 85): F  
 :  
 : 2.6  
 : 2.8  
 : 0.004 3

## 98368443 UPS 25-60 180 50 Гц

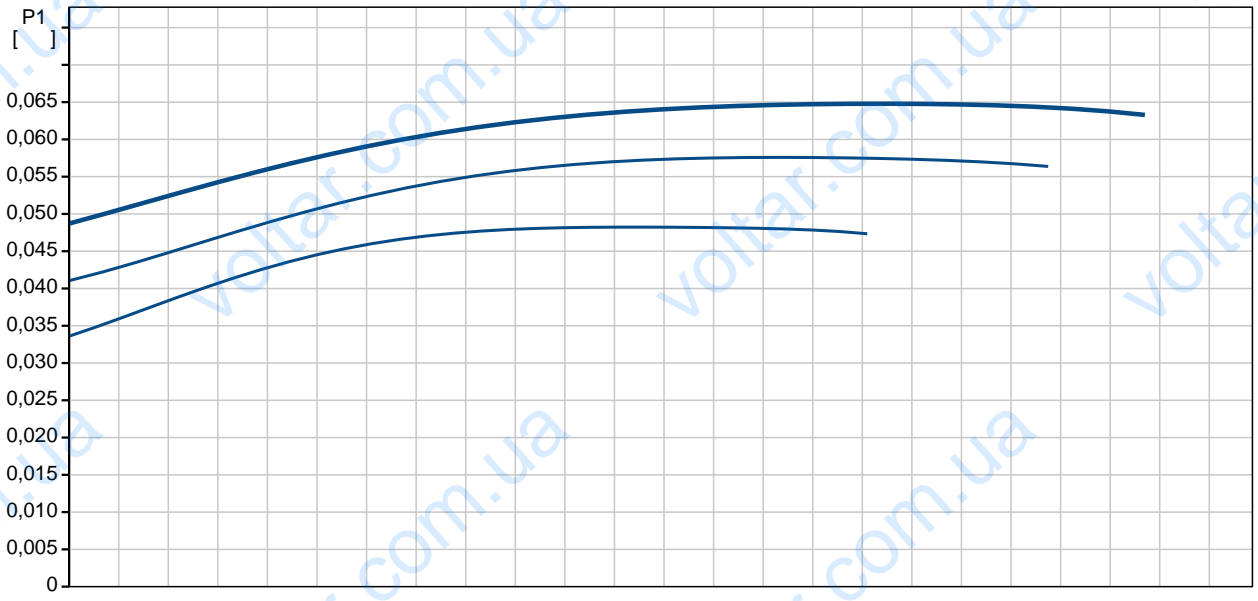
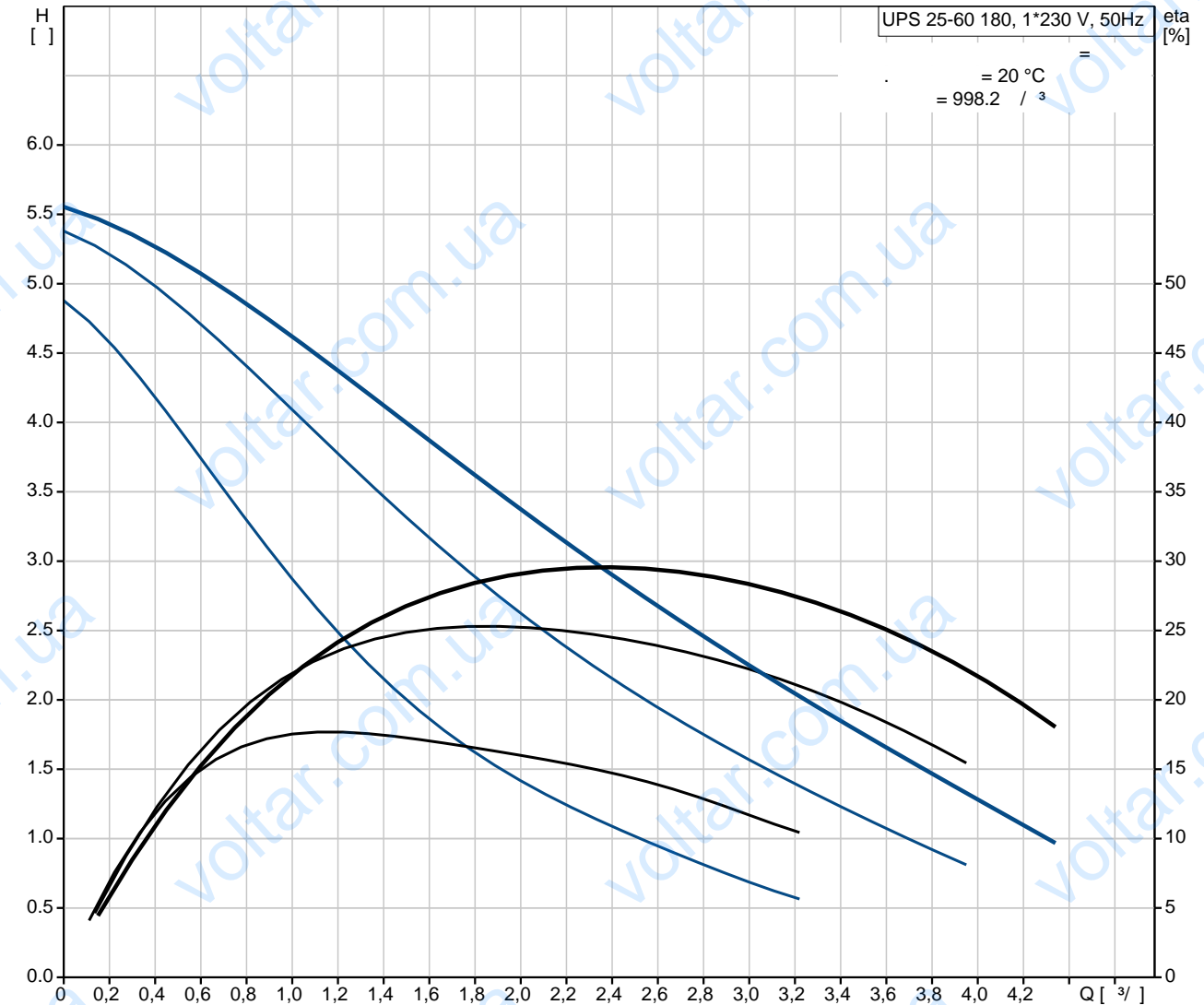

## Общие сведения:

Наименование продукта: UPS 25-60 180  
 № продукта: 98368443  
 EAN : 5700830382240

## Технич.:

Количество скоростей: 3  
 : 60  
 TF : 110  
 : VDE,AAA,EAC

## Материалы:

Корпус насоса: Чугун  
 EN-JL1030  
 ASTM 30 B  
 , PES/PP

## Монтаж:

Макс.Т окр.среды при темп-ре жидкости 80 0С: 40 °C  
 : 10  
 : G 1 1/2  
 : PN 10  
 : 180  
 :  
 :  
 : 2.. 110 °C  
 : 20 °C  
 : 998.2 / ³

C : 2.5  
 1: 50  
 2: 55  
 3: 60  
 : 50 Hz  
 : 1 x 230 V  
 1: 0.21 A  
 2: 0.25 A  
 3: 0.28 A  
 : 2.5  
 (IEC 34-5): IP44  
 (IEC 85): F

- : 9H  
 :  
 : 2.6  
 : 2.8  
 : 0.004 3

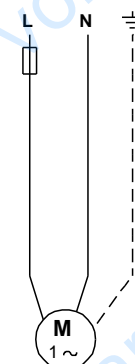
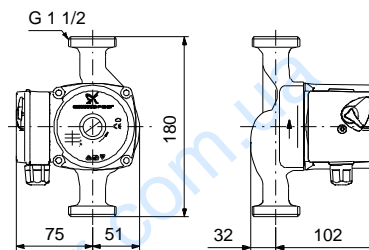
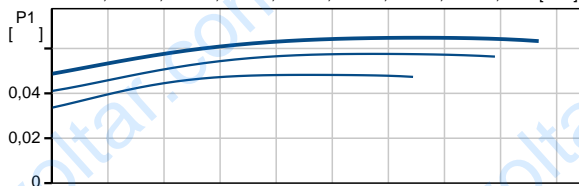
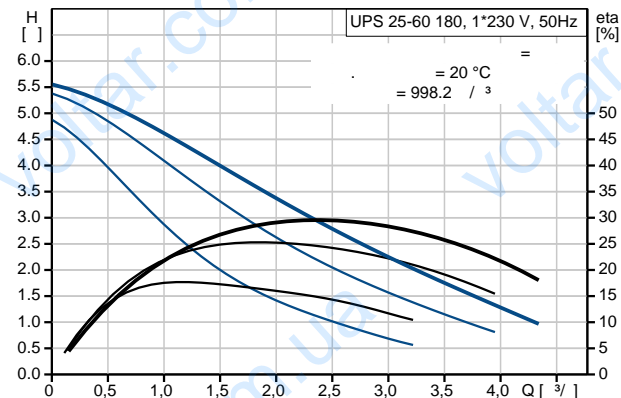

98368443 UPS 25-60 180 50 Гц

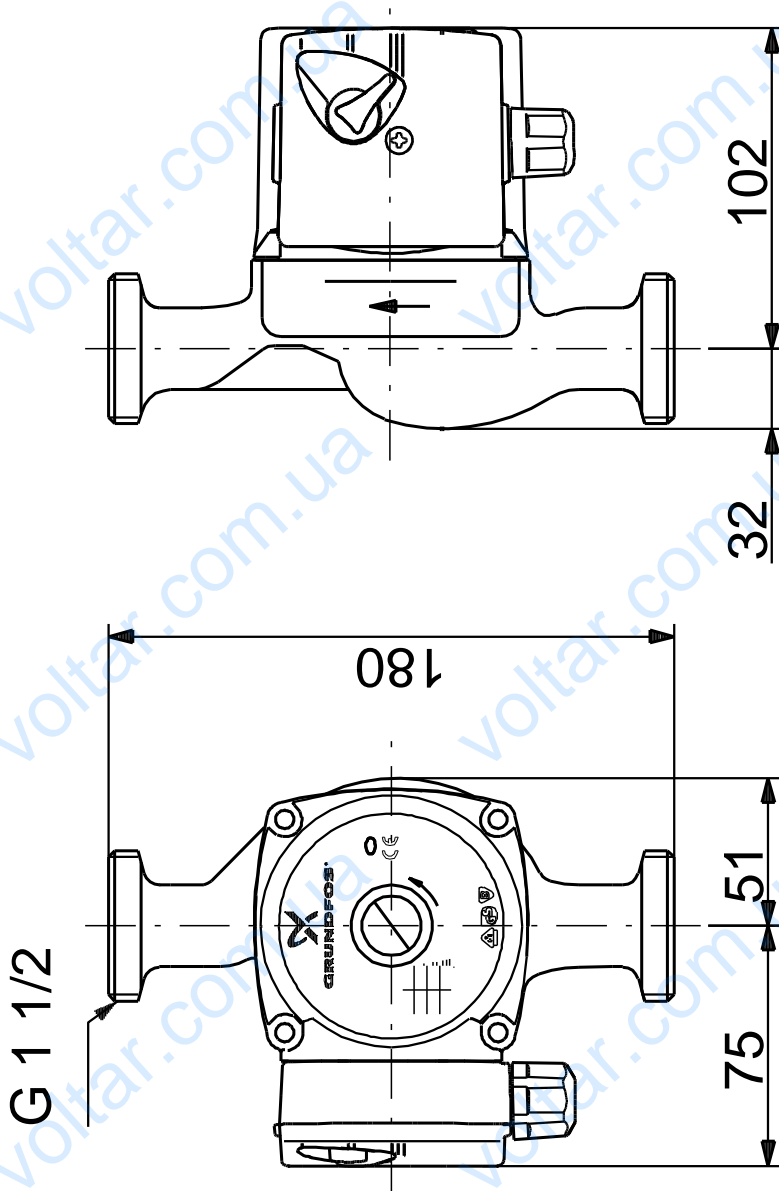

98368443 UPS 25-60 180 50 Гц

