

SPLIT-TYPE AIR CONDITIONERS**INDOOR UNIT****MS-GE50VB MSH-GE50VB****OPERATING INSTRUCTIONS**

For user

- To use this unit correctly and safely, be sure to read these operating instructions before use.

BEDIENUNGSANLEITUNG

For den Anwender

- Für einen sicheren und ordnungsgemäßen Gebrauch des Geräts unbedingt diese Bedienungsanleitung vor der Inbetriebnahme durchlesen.

NOTICE D'UTILISATION

A l'attention des clients

- Pour avoir la certitude d'utiliser cet appareil correctement et en toute sécurité, veuillez lire cette notice d'instructions avant de mettre le climatiseur sous tension.

BEDIENINGSINSTRUCTIES

Voor de klant

- Om dit apparaat correct en veilig te kunnen gebruiken moet u deze bedieningsinstructies voor gebruik eerst doorlezen.

MANUAL DE INSTRUCCIONES

Para los clientes

- Para utilizar esta unidad de forma correcta y segura, lea previamente estas instrucciones de funcionamiento.

LIBRETTO D'ISTRUZIONI

Per gli utenti

- Per utilizzare correttamente ed in tutta sicurezza questo apparecchio, leggere il presente libretto d'istruzioni prima dell'uso.

ΟΔΗΓΙΕΣ ΛΕΙΤΟΥΡΓΙΑΣ

Για το χρήστη

- Για να χρησιμοποιήσετε αυτή τη μονάδα σωστά και με ασφάλεια, βεβαιωθείτε ότι έχετε διαβάσει αυτό το εγχειρίδιο οδηγιών πριν από τη χρήση.

INSTRUÇÕES DE OPERAÇÃO

Para o utilizador

- Para utilizar esta unidade correctamente e com segurança, certifique-se de que lê estas instruções de operação antes da utilização.

BETJENINGSVEJLEDNING

Til kunden

- Læs denne betjeningsvejledningen før brug, så enheden bruges korrekt og sikkert.

BRUKSANVISNING

För användaren

- Läs bruksanvisningen innan enheten tas i bruk så att den används säkert och på rätt sätt.

ÇALIŞTIRMA TALİMATLARI

Kullanıcı için

- Bu üniteyi doğru ve güvenli bir biçimde kullanmak için, kullanmadan önce bu işletim talimatlarını okuduğunuzdan emin olun.

ИНСТРУКЦИИ ПО ЭКСПЛУАТАЦИИ

Для пользователя

- В целях правильной и безопасной эксплуатации данного устройства обязательно перед его использованием прочтите настоящее руководство по эксплуатации.

English

Deutsch

Français

Nederlands

Español

Italiano

Ελληνικά

Português

Dansk

Svenska

Türkçe

Русский



CONTENTS

■ SAFETY PRECAUTIONS	1
■ DISPOSAL	2
■ NAME OF EACH PART	3
■ PREPARATION BEFORE OPERATION	3
■ SELECTING OPERATION MODES	4
■ FAN SPEED AND AIRFLOW DIRECTION ADJUSTMENT	5
■ ECONO COOL OPERATION	6
■ LONG OPERATION	6
■ TIMER OPERATION (ON/OFF TIMER)	6
■ CLEANING	7
■ WHEN YOU THINK THAT TROUBLE HAS OCCURRED	8
■ WHEN THE AIR CONDITIONER IS NOT GOING TO BE USED FOR A LONG TIME	9
■ INSTALLATION PLACE AND ELECTRICAL WORK	9
■ SPECIFICATIONS	9







SAFETY PRECAUTIONS





- Since rotating parts and parts which could cause an electric shock are used in this product, be sure to read these "Safety Precautions" before use.
- Since the cautionary items shown here are important for safety, be sure to observe them.
- After reading this manual, keep it together with the installation manual in a handy place for easy reference.





Marks and their meanings

-  **WARNING :** Incorrect handling could cause serious hazard, such as death, serious injury, etc. with a high probability.
-  **CAUTION :** Incorrect handling could cause serious hazard depending on the conditions.



Meanings of symbols used in this manual



-  : Be sure not to do.
-  : Be sure to follow the instruction.
-  : Never insert your finger or stick, etc.
-  : Never step onto the indoor/outdoor unit and do not put anything on them.
-  : Danger of electric shock. Be careful.
-  : Be sure to disconnect the power supply plug from the power outlet.
-  : Be sure to shut off the power.

 WARNING	
	<p>Do not connect the power cord to an intermediate point, use an extension cord, or connect multiple devices to a single AC outlet.</p> <ul style="list-style-type: none"> • This may cause overheating, fire, or electric shock.
	<p>Make sure the power plug is free of dirt and insert it securely into the outlet.</p> <ul style="list-style-type: none"> • A dirty plug may cause fire or electric shock.
	<p>Do not bundle, pull, damage, or modify the power cord, and do not apply heat or place heavy objects on it.</p> <ul style="list-style-type: none"> • This may cause fire or electric shock.
	<p>Do not turn the breaker OFF/ON or disconnect/connect the power plug during operation.</p> <ul style="list-style-type: none"> • This may create sparks, which can cause fire. • After the indoor unit is switched OFF with the remote controller, make sure to turn the breaker OFF or disconnect the power plug.
	<p>Do not expose your body directly to cool air for a prolonged length of time.</p> <ul style="list-style-type: none"> • This could be detrimental to your health.
	<p>The unit should not be installed, relocated, disassembled, altered, or repaired by the user.</p> <ul style="list-style-type: none"> • An improperly handled air conditioner may cause fire, electric shock, injury, or water leakage.
 	<p>Do not insert your finger, a stick, or other objects into the air inlet or outlet.</p> <ul style="list-style-type: none"> • This may cause injury, since the fan inside rotates at high speeds during operation.





 	<p>In case of an abnormal condition (such as a burning smell), stop the air conditioner and disconnect the power plug or turn the breaker OFF.</p> <ul style="list-style-type: none"> • A continued operation in the abnormal state may cause a malfunction, fire, or electric shock. In this case, consult your dealer.
	<p>When the air conditioner does not cool or heat, there is a possibility of refrigerant leakage. In this case, consult your dealer. If a repair involves recharging the unit with refrigerant, ask the service technician for details.</p> <ul style="list-style-type: none"> • The refrigerant used in the air conditioner is safe. Normally, it does not leak. However, if refrigerant leaks and comes in contact with a heat source such as a fan heater, kerosene heater, or cooking stove, it will create a harmful gas.
 CAUTION	
	<p>Do not touch the air inlet or the aluminum fins of the indoor/outdoor unit.</p> <ul style="list-style-type: none"> • This may cause injury.
	<p>Do not use insecticides or flammable sprays on the unit.</p> <ul style="list-style-type: none"> • This may cause a fire or deformation of the unit.
	<p>Do not expose pets or houseplants to direct airflow.</p> <ul style="list-style-type: none"> • This may cause injury to the pets or plants.
	<p>Do not place other electric appliances or furniture under the indoor/outdoor unit.</p> <ul style="list-style-type: none"> • Water may drip down from the unit, which may cause damage or malfunction.
	<p>Do not leave the unit on a damaged installation stand.</p> <ul style="list-style-type: none"> • The unit may fall and cause injury.

SAFETY PRECAUTIONS

 CAUTION	
	<p>Do not step on an unstable bench to operate or clean the unit.</p> <ul style="list-style-type: none"> This may cause injury if you fall down.
	<p>Do not pull the power cord.</p> <ul style="list-style-type: none"> This may cause a portion of the core wire to break, which may cause overheating or fire.
	<p>Do not charge or disassemble the batteries, and do not throw them into a fire.</p> <ul style="list-style-type: none"> This may cause the batteries to leak, or cause a fire or explosion.
	<p>Do not operate the unit for a long time at high humidity (80% RH or more), such as with a door or window left open.</p> <ul style="list-style-type: none"> The water condensation in the air conditioner may drip down, wetting or damaging the furniture.
	<p>Do not use the unit for special purposes, such as storing food, raising animals, growing plants, or preserving precision devices or art objects.</p> <ul style="list-style-type: none"> This may cause deterioration of quality, or harm to animals and plants.
	<p>Do not expose combustion appliances to direct airflow.</p> <ul style="list-style-type: none"> This may cause incomplete combustion.
	<p>Before cleaning the unit, switch it OFF and disconnect the power plug or turn the breaker OFF.</p> <ul style="list-style-type: none"> This may cause injury, since the fan inside rotates at high speeds during operation.
	<p>When the unit will be unused for a long time, disconnect the power plug or turn the breaker OFF.</p> <ul style="list-style-type: none"> The unit may accumulate dirt, which may cause overheating or fire.
	<p>Replace all batteries of the remote controller with new ones of the same type.</p> <ul style="list-style-type: none"> Using an old battery together with a new one may cause overheating, leakage, or explosion.
	<p>If the battery fluid comes in contact with your skin or clothes, wash them thoroughly with clean water.</p> <ul style="list-style-type: none"> If the battery fluid comes in contact with your eyes, wash them thoroughly with clean water and immediately seek medical attention.
	<p>Ensure that the area is well-ventilated when the unit is operated together with a combustion appliance.</p> <ul style="list-style-type: none"> Inadequate ventilation may cause oxygen starvation.
	<p>Turn the breaker OFF when you hear thunder and there is a possibility of a lightning strike.</p> <ul style="list-style-type: none"> The unit may be damaged if lightning strikes.
	<p>After the air conditioner is used for several seasons, perform inspection and maintenance in addition to normal cleaning.</p> <ul style="list-style-type: none"> Dirt or dust in the unit may create an unpleasant odor, contribute to growth of fungi, such as mold, or clog the drain passage, and cause water to leak from the indoor unit. Consult your dealer for inspection and maintenance, which require specialized knowledge and skills.

	<p>Do not operate switches with wet hands.</p> <ul style="list-style-type: none"> This may cause electric shock.
	<p>Do not clean the air conditioner with water or place an object that contains water, such as a flower vase, on it.</p> <ul style="list-style-type: none"> This may cause fire or electric shock.
	<p>Do not step on or place any object on the outdoor unit.</p> <ul style="list-style-type: none"> This may cause injury if you or the object falls down.

For installation

 WARNING	
	<p>Consult your dealer for installing the air conditioner.</p> <ul style="list-style-type: none"> It should not be installed by the user since installation requires specialized knowledge and skills. An improperly installed air conditioner may cause water leakage, fire, or electric shock.
	<p>Provide a dedicated power supply for the air conditioner.</p> <ul style="list-style-type: none"> A non-dedicated power supply may cause overheating or fire.
	<p>Do not install the unit where flammable gas could leak.</p> <ul style="list-style-type: none"> If gas leaks and accumulates around the outdoor unit, it may cause an explosion.
	<p>Earth the unit correctly.</p> <ul style="list-style-type: none"> Do not connect the earth wire to a gas pipe, water pipe, lightning rod, or a telephone ground wire. Improper earthing may cause electric shock.
 CAUTION	
	<p>Install an earth leakage breaker depending on the installation location of the air conditioner (such as highly humid areas).</p> <ul style="list-style-type: none"> If an earth leakage breaker is not installed, it may cause electric shock.
	<p>Ensure that the drain water is properly drained.</p> <ul style="list-style-type: none"> If the drain passage is improper, water may drip down from the indoor/outdoor unit, wetting and damaging the furniture.
<p>In case of an abnormal condition</p> <p>Immediately stop operating the air conditioner and consult your dealer.</p>	

DISPOSAL

To dispose of this product, consult your dealer.



Fig. 1

Note:

This symbol mark is for EU countries only. This symbol mark is according to the directive 2002/96/EC Article 10 Information for users and Annex IV, and/or to the directive 2006/66/EC Article 20 Information for end-users and Annex II.

Your MITSUBISHI ELECTRIC product is designed and manufactured with high quality materials and components which can be recycled and/or reused. This symbol means that electrical and electronic equipment, batteries and accumulators, at their end-of-life, should be disposed of separately from your household waste.

If a chemical symbol is printed beneath the symbol (Fig. 1), this chemical symbol means that the battery or accumulator contains a heavy metal at a certain concentration. This will be indicated as follows:

Hg: mercury (0,0005%), Cd: cadmium (0,002%), Pb: lead (0,004%)

In the European Union there are separate collection systems for used electrical and electronic products, batteries and accumulators.

Please, dispose of this equipment, batteries and accumulators correctly at your local community waste collection/recycling centre.

NAME OF EACH PART

Indoor unit

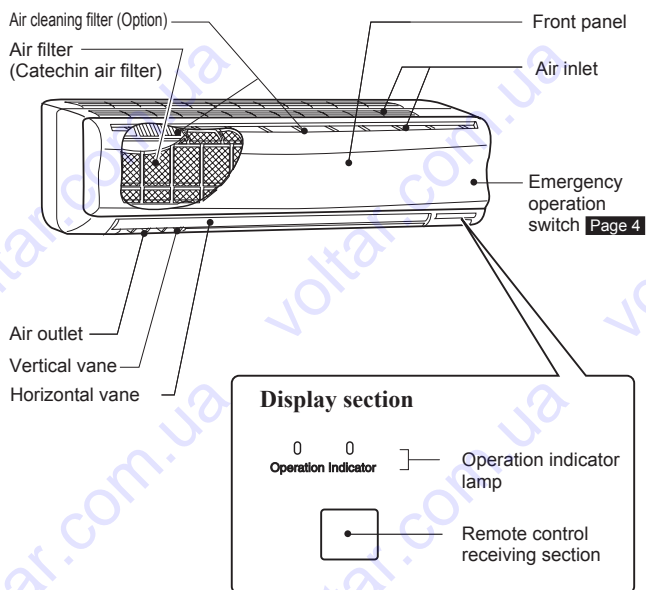

Outdoor unit

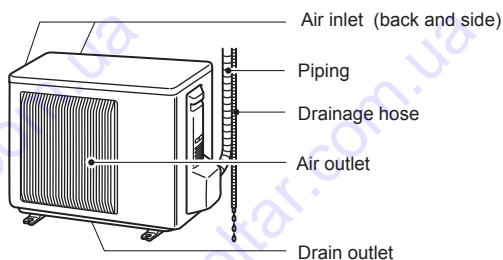

Outdoor units may be different in appearance.

Remote controller

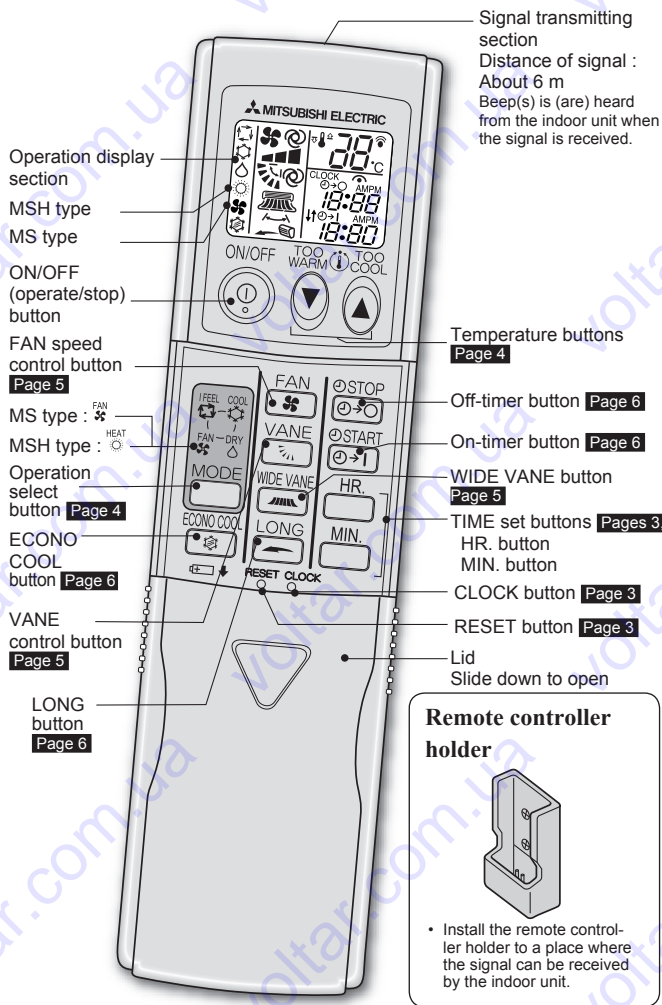

Use the remote controller provided with the unit only.
Do not use other remote controllers.

PREPARATION BEFORE OPERATION

Before operation: Insert the power supply plug into the power outlet and/or turn the breaker on.

Installing the remote controller batteries

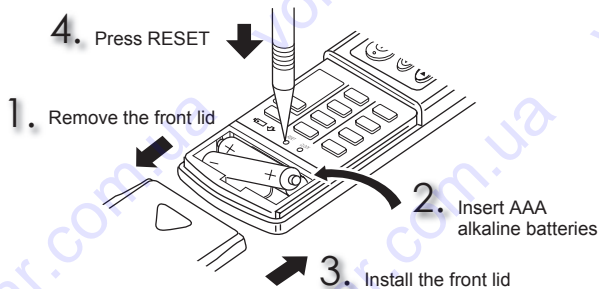

- Make sure the polarity of the batteries is correct.
- Do not use manganese batteries. The remote controller could malfunction.
- Do not use rechargeable batteries.
- Replace all batteries with new ones of the same type.
- Batteries can be used for approximately 1 year. However, batteries with expired shelf lives last shorter.
- Press RESET gently using a thin instrument.
If the RESET button is not pressed, the remote controller may not operate correctly.

Setting current time

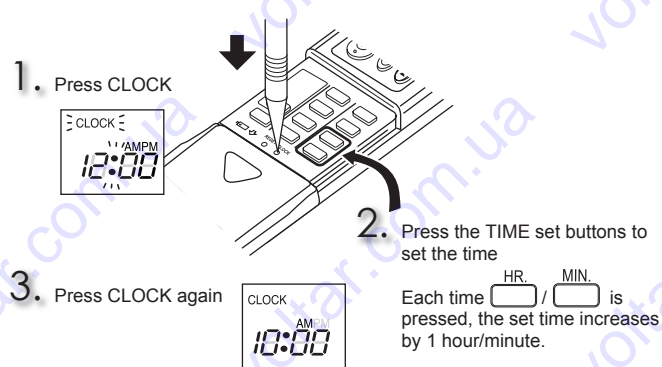

- Press CLOCK gently using a thin instrument.

SELECTING OPERATION MODES

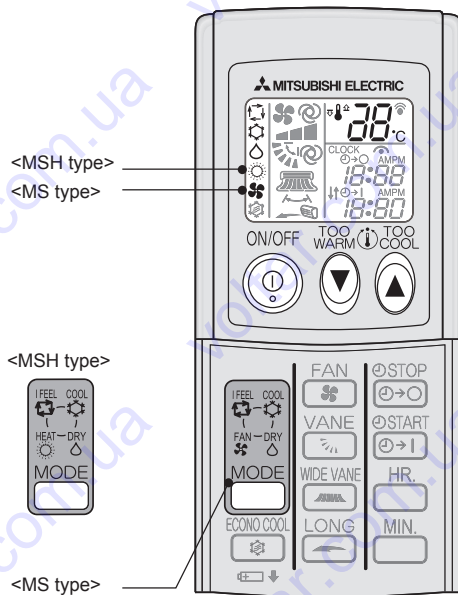

1 Press to start the operation.

2 Press to select operation mode. Each press changes mode in the following order:

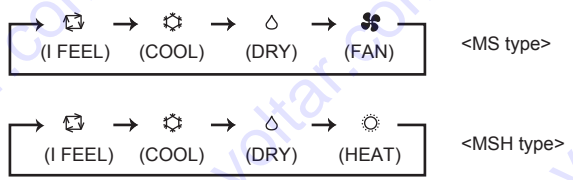

3 Press or to set the temperature. Each press raises or lowers the temperature by 1°C.

Press to stop the operation.
 • The same setting is selected the next time by simply pressing .

Operation indicator lamp

The operation indicator lamp shows the operation state of the unit.

Indication	Operation state	Room temperature
	The unit is operating to reach the set temperature	About 2°C or more away from set temperature
	The room temperature is approaching the set temperature	About 1 to 2°C from set temperature

Lighted Not lighted

I FEEL mode

The unit selects the operation mode according to the room temperature when I FEEL is selected. When the room temperature is higher than 25°C, COOL is selected (set temperature: 24°C). When the room temperature is lower than 25°C, DRY is selected. However, when operation is stopped and then started within 2 hours, the mode which has been selected previously is operated. With MSH type, when the room temperature is lower than 23°C, HEAT is selected.

Note:
 During COOL operation, the set temperature may not be changed when the room temperature is more than 2°C higher than the set temperature. In this case, please wait until the room temperature drops to within 2°C of the set temperature.

COOL mode

Enjoy cool air at your desired temperature.

DRY mode

Dehumidify your room. The room may be cooled slightly. Temperature cannot be set during DRY mode.

FAN mode <MS type>

Circulate the air in your room.

HEAT mode <MSH type>

Enjoy warm air at your desired temperature.

Emergency operation

When the remote controller cannot be used...

Emergency operation can be activated by pressing the emergency operation switch (E.O.SW) on the indoor unit.

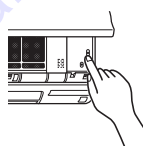

Each time the E.O.SW is pressed, the operation changes in the following order:

Operation indicator lamp

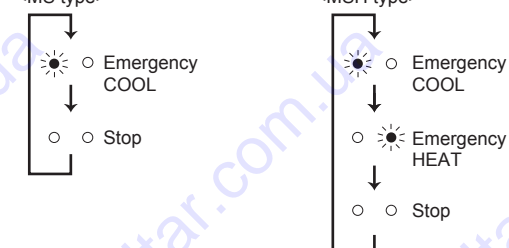

Set temperature : 24°C
 Fan speed : Medium
 Horizontal vane : Auto

Note:
 The first 30 minutes of operation is test run. Temperature control does not work, and fan speed is set to High.

Auto restart function

If a power failure occurs or the main power is turned off during operation, "Auto restart function" automatically starts operation in the same mode as the one set with the remote controller just before the shutoff of the main power. When timer is set, timer setting is cancelled and the unit starts operation when power is resumed.

If you do not want to use this function, please consult the service representative because the setting of the unit needs to be changed.

FAN SPEED AND AIRFLOW DIRECTION ADJUSTMENT

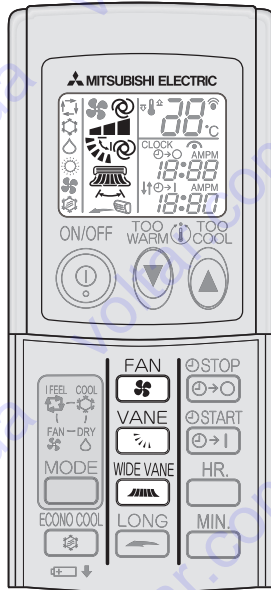

Vertical airflow direction

⊙ (AUTO)

The vane is set to the most efficient airflow direction. COOL/DRY:horizontal position. FAN/HEAT:downward position.

▲ (Manual)

For efficient air conditioning, select upper position for COOL/DRY. During COOL/DRY, when the vane is set to position (4) or (5), the vane automatically moves to horizontal position after 1 hour to prevent water dripping.

↕ (Swing)

The vane moves up and down intermittently.

FAN

Press  to select fan speed. Each press changes fan speed in the following order:

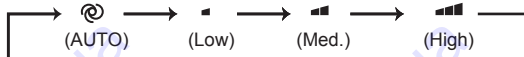

• Two short beeps are heard from the indoor unit when set to AUTO.

VANE

Press  to select airflow direction. Each press changes airflow direction in the following order:

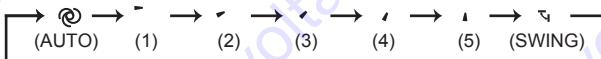

• Two short beeps are heard from the indoor unit when set to AUTO.

WIDE VANE

Press  to select horizontal airflow direction. Each press changes airflow direction in the following order:



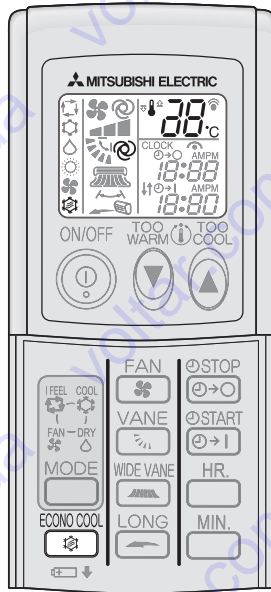

ECONO COOL OPERATION



Press  during COOL mode [page 4](#) to start ECONO COOL operation.

The unit performs swing operation vertically in various cycle according to the temperature of the unit. Set temperature is set 2°C higher automatically.

Press  again to cancel ECONO COOL operation.

Pressing  or  also cancels ECONO COOL operation.

What is "ECONO COOL"?

Swing air flow (change of air flow) makes you feel cooler than constant air flow. So, even though the set temperature is automatically set 2°C higher, it is possible to perform cooling operation with keeping comfort. As a result, energy can be saved.

LONG OPERATION

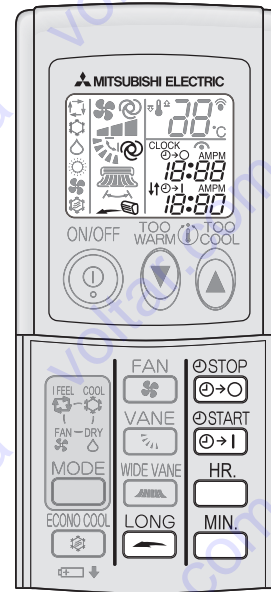

Press  to start LONG operation.

- Fan speed increases and the horizontal vane moves to the position for LONG mode.
- Air reaches to longer distance.

Press  again to cancel LONG operation.



- LONG operation is cancelled when the following buttons are pressed: ON/OFF button, VANE button, ECONO COOL button.

TIMER OPERATION (ON/OFF TIMER)



1 Press  or  during operation to set the timer.



 (ON timer) : The unit will turn ON at the set time.



 (OFF timer) : The unit will turn OFF at the set time.

*  or  blinks.

* Make sure that the current time is set correctly. [Page 3](#)

2 Press  and  to set the time of timer.

Each time  /  is pressed, the set time increases by 1 hour/10 minutes.

Press  or  again to cancel timer.

Note:

- ON and OFF timers can be used in combination. \updownarrow mark indicates the order of timer operations.
- If power failure occurs while ON/OFF timer is set, see [page 4](#) "Auto restart function"

CLEANING

Instructions:

- Switch off the power supply or turn off the breaker before cleaning.
- Be careful not to touch the metal parts with your hands.
- Do not use benzine, thinner, polishing powder, or insecticide.
- Use only diluted mild detergents.
- Do not expose parts to direct sunlight, heat, or flames to dry.
- Do not use water hotter than 50°C.

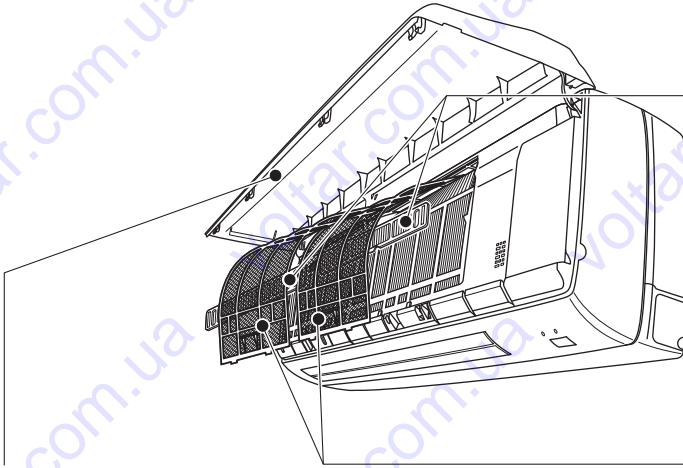

Air cleaning filter (Option)

Back side of air filter

- **If the air cleaning filter is clogged, it may lower the unit's capacity or cause condensation at the air outlet.**
- The air cleaning filter is disposable.
- If the color of the filter turns brown, replace the filter at once.
- Replace it with a new air cleaning filter **every 4 months** for best performance.
- Parts Number **MAC-1700FT**

Front panel

Do not open the front panel up past the level position.

- The panel may come off in order to prevent it from being damaged.
- The panel may also come off if the upper part of the panel is pulled down.

If the front panel comes off, attach it as explained below.

1. Keep the front panel level with one hand, and insert the hinges one by one with the other hand into the notches at the left, right, and center of the top of the indoor unit until they click into place.
2. Close the front panel.

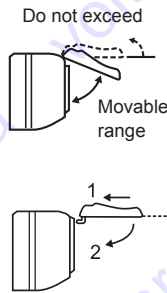

Air filter (Catechin air filter)

- **Clean every 2 weeks**
- Remove dirt by a vacuum cleaner, or wash with water.
- Dry it well in shade before installing it.

What is "Catechin air filter" ?

Catechin is a bioflavonoid that is found in green tea that has both antiviral and antioxidant qualities. In addition to these benefits, Catechin also offers excellent deodorizing characteristics. Catechin air filter uses this compound to not only improve air quality but also prevent the spread of bacteria and viruses in the room.

Note:

Clean the filters regularly for best performance and to reduce power consumption.

WHEN YOU THINK THAT TROUBLE HAS OCCURRED

Even if these items are checked, when the unit does not recover from the trouble, stop using the air conditioner and consult your dealer.

Symptom	Explanation & Check points
Indoor Unit	
The unit cannot be operated.	<ul style="list-style-type: none"> Is the breaker turned on? Is the power supply plug connected? Is the ON timer set? Page 6
The unit cannot be operated for about 3 minutes when restarted.	<ul style="list-style-type: none"> This protects the unit according to instructions from the microprocessor. Please wait.
The fan stops during the DRY operation.	<ul style="list-style-type: none"> In DRY operation, the unit operates using the same refrigerant circuit as in COOL operation. DRY operation time has to be reduced in order to lower humidity without much room temperature decreasing. So the compressor sometimes stops, and at the same time the indoor fan stops. This prevents water condensed on the heat exchanger from evaporating again.
Mist is discharged from the air outlet of the indoor unit.	<ul style="list-style-type: none"> The cool air from the unit rapidly cools moisture in the air inside the room, and it turns into mist.
The swing operation of the HORIZONTAL VANE/VERTICAL VANE is suspended for a while, then restarted.	<ul style="list-style-type: none"> This is for the swing operation of the HORIZONTAL VANE/VERTICAL VANE to be performed normally.
The air flow direction changes during operation. The direction of the horizontal vane cannot be adjusted with the remote controller.	<ul style="list-style-type: none"> When the unit is operated in COOL or DRY mode, if the operation continues with air blowing down for 0.5 to 1 hour, the direction of the air flow is automatically set to horizontal position to prevent water from condensing and dripping. In the heating operation, if the air flow temperature is too low or when defrosting is being done, the horizontal vane is automatically set to horizontal position.
The operation is stopped for about 10 minutes in the heating operation.	<ul style="list-style-type: none"> Defrosting of the outdoor unit is being done. Since this is completed in max. 10 minutes, please wait. (When the outside temperature is too low and humidity is too high, frost is formed.)
The unit starts operation by itself when the main power is turned on, though it isn't operated with the remote controller.	<ul style="list-style-type: none"> These models are equipped with an auto restart function. When the main power is turned off without stopping the unit with the remote controller and is turned on again, the unit starts operation automatically in the same mode as the one set with the remote controller just before the shutoff of the main power. Refer to "Auto restart function" page 4.
Outdoor Unit	
Water leaks from the outdoor unit.	<ul style="list-style-type: none"> During COOL and DRY operations, pipe or pipe connecting sections are cooled and this causes water to condense. In the heating operation, water condensed on the heat exchanger drips down. In the heating operation, the defrosting operation makes water frozen on the outdoor unit melt and drip down.
White smoke is discharged from the outdoor unit.	<ul style="list-style-type: none"> In the heating operation, vapor generated by the defrosting operation looks like white smoke.

Symptom	Explanation & Check points
Remote controller	
The display on the remote controller does not appear or it is dim. The indoor unit does not respond to the remote control signal.	<ul style="list-style-type: none"> Are the batteries exhausted? Page 3 Is the polarity (+, -) of the batteries correct? Page 3 Are any buttons on the remote controller or other electric appliances being pressed?
Does not cool or heat	
The room cannot be cooled or heated sufficiently.	<ul style="list-style-type: none"> Is the temperature setting appropriate? Page 4 Is the fan setting appropriate? Please change fan speed to higher setting. Are the filters clean? Page 7 Is the fan or heat exchanger of the indoor unit clean? Are there any obstacles blocking the air inlet or outlet of the indoor or outdoor unit? Is a window or door open? When a ventilation fan or a gas cooker is used in a room, the cooling load increases, resulting in an insufficient cooling effect. When the outside temperature is high, the cooling effect may not be sufficient. When the outside temperature is low, the heating effect may not be sufficient.
Air does not blow out soon in the heating operation.	<ul style="list-style-type: none"> Please wait as the unit is preparing to blow out warm air.
Airflow	
The air from the indoor unit smells strange.	<ul style="list-style-type: none"> Are the filters clean? Page 7 Is the fan or heat exchanger of the indoor unit clean? The unit may suck in an odor adhering to the wall, carpet, furniture, cloth, etc. and blow it out with the air.
Sound	
Cracking sound is heard.	<ul style="list-style-type: none"> This sound is generated by the expansion/contraction of the front panel, etc. due to change in temperature.
"Bubbling" sound is heard.	<ul style="list-style-type: none"> This sound is heard when the outside air is absorbed from the drain hose by turning on the range hood or the ventilation fan, making water flowing in the drain hose to spout out. This sound is also heard when the outside air blows into the drain hose in case the outside wind is strong.
Mechanical sound is heard from the indoor unit.	<ul style="list-style-type: none"> This is the switching sound in turning on/off the fan or the compressor.
The sound of water flowing is heard.	<ul style="list-style-type: none"> This is the sound of refrigerant or condensed water flowing in the unit.

In the following cases, stop using the air conditioner and consult your dealer.

- When water leaks or drips from the indoor unit.
- When the left operation indicator lamp blinks.
- When the breaker trips frequently.
- The remote control signal is not received in a room where an electronic ON/OFF type fluorescent lamp (inverter-type fluorescent lamp, etc.) is used.
- Operation of the air conditioner interferes with radio or TV reception. An amplifier may be required for the affected device.
- When an abnormal sound is heard.

WHEN THE AIR CONDITIONER IS NOT GOING TO BE USED FOR A LONG TIME

- 1 Set to the highest temperature in manual COOL mode, and operate for 3 to 4 hours. **Page 4**
 - This dries the inside of the unit.
 - Moisture in the air conditioner contributes to growth of fungi, such as mold.
- 2 Press  to stop the operation.
- 3 Turn off the breaker and/or disconnect the power supply plug.
- 4 Remove all batteries from the remote controller.

When using the air conditioner again:

- 1 Clean the air filter. **Page 7**
- 2 Check that the air inlet and outlet of the indoor and outdoor units are not blocked.
- 3 Check that the earth is connected correctly.

INSTALLATION PLACE AND ELECTRICAL WORK

Installation place

Avoid installing the air conditioner in the following places.

- Where there is much machine oil.
- Salty places such as the seaside.
- Where sulfide gas is generated such as a hot spring.
- Where oil is splashed or where the area is filled with oily smoke.
- Where there is high-frequency or wireless equipment.
- Where the air from the outdoor unit air outlet is blocked.
- Where the operation sound or air from the outdoor unit does not bother the house next door.

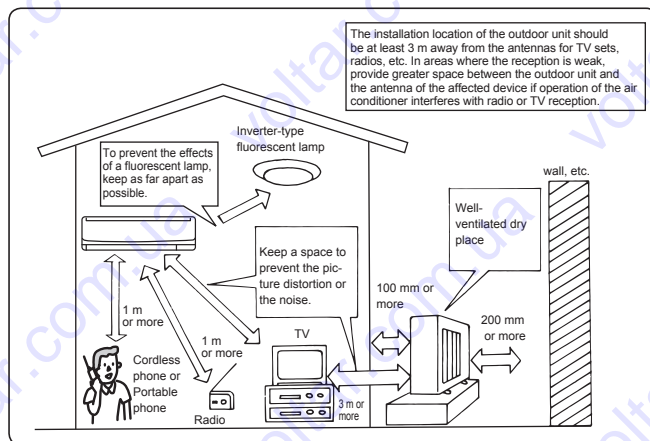

Electrical work

- Provide an exclusive circuit for the power supply of the air conditioner.
- Be sure to observe the breaker capacity.

If you have any questions, consult your dealer.

SPECIFICATIONS

Model	Set name		MS-GE50VB		MSH-GE50VB	
	Indoor	Outdoor	MS-GE50VB	MU-GE50VB	MSH-GE50VB	MUH-GE50VB
Function			Cooling		Cooling	Heating
Power supply			~ /N, 230 V, 50 Hz			
Capacity		kW	5.0		5.0	5.2
Input		kW	1.81		1.78	1.61
Weight	Indoor	kg	16			
	Outdoor	kg	38		40	
Refrigerant filling capacity (R410A)		kg	1.35		1.45	
IP code	Indoor		IP 20			
	Outdoor		IP 24			
Permissible excessive operating pressure	LP ps	MPa	1.64			
	HP ps	MPa	4.15			
Noise level	Indoor (High/Med./Low)		42/38/34			
	Outdoor		52		52	52

Guaranteed operating range

		Indoor	Outdoor
Cooling	Upper limit	32°C DB 23°C WB	43°C DB —
	Lower limit	21°C DB 15°C WB	21°C DB —
Heating	Upper limit	27°C DB —	24°C DB 18°C WB
	Lower limit	20°C DB —	-10°C DB -11°C WB

DB: Dry Bulb
WB: Wet Bulb

Note:

Rating condition
 Cooling — Indoor: 27°C DB, 19°C WB
 Outdoor: 35°C DB
 Heating — Indoor: 20°C DB
 Outdoor: 7°C DB, 6°C WB



СОДЕРЖАНИЕ





■ МЕРЫ ПРЕДОСТОРОЖНОСТИ	100
■ УТИЛИЗАЦИЯ	101
■ НАЗВАНИЯ ОТДЕЛЬНЫХ ЧАСТЕЙ ПРИБОРА	102
■ ПОДГОТОВКА ПРИБОРА К ЭКСПЛУАТАЦИИ	102
■ ВЫБОР РАБОЧИХ РЕЖИМОВ	103
■ РЕГУЛИРОВАНИЕ СКОРОСТИ ВЕНТИЛЯТОРА И НАПРАВЛЕНИЯ ВОЗДУШНОГО ПОТОКА	104
■ ФУНКЦИЯ ЭНЕРГОСБЕРЕЖЕНИЯ ПРИ ОХЛАЖДЕНИИ (ECONO COOL)	105
■ ДАЛЬНИЙ РЕЖИМ (LONG)	105
■ РАБОТА С ИСПОЛЬЗОВАНИЕМ ТАЙМЕРА (ТАЙМЕР ВКЛЮЧЕНИЯ/ВЫКЛЮЧЕНИЯ)	105
■ ЧИСТКА	106
■ ЕСЛИ ВАМ КАЖЕТСЯ, ЧТО ПРИБОР НЕИСПРАВЕН	107
■ КОГДА ВЫ НЕ СОБИРАЕТЕСЬ ПОЛЬЗОВАТЬСЯ КОНДИЦИОНЕРОМ ДЛИТЕЛЬНОЕ ВРЕМЯ	108
■ МЕСТО УСТАНОВКИ И ЭЛЕКТРОМОНТАЖНЫЕ РАБОТЫ	108
■ ТЕХНИЧЕСКИЕ ХАРАКТЕРИСТИКИ	108

МЕРЫ ПРЕДОСТОРОЖНОСТИ







- Ввиду того, что в конструкции данного изделия использованы вращающиеся детали, а также детали, способные привести к поражению электрическим током, обязательно прочитайте данный раздел "Меры предосторожности" перед использованием прибора.
- Так как предостерегающая информация, содержащаяся в данном разделе, касается вашей безопасности, обязательно следуйте изложенным инструкциям.
- После прочтения храните данное руководство вместе с руководством по установке прибора в легкодоступном месте и пользуйтесь ими для справок.





Символы и их значения

-  **ПРЕДУПРЕЖДЕНИЕ:** Неправильное обращение с прибором представляет собой серьезную угрозу для здоровья или с большой степенью вероятности может привести к смертельному исходу или получению тяжелой травмы и т.д.
-  **ОСТОРОЖНО:** Неправильное обращение с прибором представляет собой серьезную угрозу для здоровья в зависимости от конкретных обстоятельств.



 ПРЕДУПРЕЖДЕНИЕ	
	<p>Запрещается использовать промежуточное соединение в шнуре питания и удлинитель или подсоединять несколько приборов к одной розетке переменного тока.</p> <ul style="list-style-type: none"> • Это может привести к перегреву, пожару или поражению электрическим током.
	<p>Убедитесь, что вилка шнура питания не загрязнена, и плотно вставьте ее в розетку.</p> <ul style="list-style-type: none"> • Наличие на вилке грязи может привести к пожару или поражению электрическим током.
	<p>Запрещается связывать, растягивать, повреждать или каким-либо образом модифицировать шнур питания, а также запрещается воздействовать на него посредством высоких температур или ставить тяжелые предметы.</p> <ul style="list-style-type: none"> • Это может привести к пожару или поражению электрическим током.
	<p>Запрещается выключать/включать прерыватель тока в сети и/или отсоединять/подсоединять вилку шнура питания во время работы прибора.</p> <ul style="list-style-type: none"> • Это может привести к пожару вследствие образования искры. • Обязательно выключайте прерыватель тока в сети или отсоединяйте вилку шнура питания от розетки после выключения прибора с помощью пульта дистанционного управления.
	<p>Не следует подвергать себя длительному воздействию холодного воздуха.</p> <ul style="list-style-type: none"> • Это может нанести вред вашему здоровью.
	<p>Выполнение установки, перемещения, демонтажа, изменения или ремонта данного прибора пользователем запрещается.</p> <ul style="list-style-type: none"> • Неправильное выполнение данных работ может привести к пожару, поражению электрическим током, получению травм или утечке воды.
 	<p>Запрещается вставлять пальцы, палки и другие предметы в воздухозаборное и воздуховыпускное отверстие.</p> <ul style="list-style-type: none"> • Поскольку во время работы лопасти вентилятора вращаются с большой скоростью, это может привести к получению травм.

Значение символики, используемой в тексте руководства

-  : Строго воспрещается.
-  : Тщательно следуйте инструкциям.
-  : Запрещается вставлять пальцы или палки и т.д.
-  : Запрещается вставлять на внутренний/наружный прибор или ставить на них какие-либо предметы.
-  : Опасность поражения электрическим током. Будьте осторожны.
-  : Обязательно отсоедините вилку шнура питания от розетки электропитания.
-  : Обязательно отключите электропитание.





 	<p>При появлении любых ненормальных признаков (запах гари и т.д.) немедленно остановите работу кондиционера и выньте вилку шнура питания из розетки или отключите прерыватель тока в сети.</p> <ul style="list-style-type: none"> • Продолжение эксплуатации прибора в ненормальной ситуации может привести к возникновению неисправности, пожару или поражению электрическим током. В данном случае проконсультируйтесь с дилером.
	<p>Когда кондиционер не функционирует в режиме охлаждения или обогрева, вероятно, причиной этого является утечка хладагента. В данном случае проконсультируйтесь со своим дилером. Если ремонтные работы включают в себя перезарядку прибора хладагентом, обратитесь к специалисту по обслуживанию для получения подробной информации.</p> <ul style="list-style-type: none"> • Хладагент, использующийся в кондиционере, безопасен. Возникновение его утечки в нормальных условиях маловероятно. Тем не менее, при возникновении утечки хладагента и его контакте с источником тепла, таким как тепловентилятор, керосиновый нагреватель или кухонная плита, возникает вредный газ.
 ОСТОРОЖНО	
	<p>Запрещается прикасаться к воздухозаборному отверстию или алюминиевому оребрению внутреннего/наружного прибора.</p> <ul style="list-style-type: none"> • Это может привести к травме.
	<p>Запрещается распылять инсектицидные или воспламеняющиеся аэрозоли на устройство.</p> <ul style="list-style-type: none"> • Это может привести к пожару или деформации корпуса прибора.
	<p>Не подвержайте домашних животных и растения прямому воздействию воздушного потока.</p> <ul style="list-style-type: none"> • Это может нанести травмы животным и повредить растения.
	<p>Запрещается ставить другие электроприборы или мебель под внутренний/наружный прибор.</p> <ul style="list-style-type: none"> • С прибора может капать вода, а это может привести к их повреждению или возникновению неисправностей.
	<p>Запрещается оставлять прибор на поврежденном установочном стенде.</p> <ul style="list-style-type: none"> • Прибор может упасть и стать причиной получения травм.

МЕРЫ ПРЕДОСТОРОЖНОСТИ

 ОСТОРОЖНО	
	<p>Не следует вставлять на неустойчивую подставку для управления или чистки прибора.</p> <ul style="list-style-type: none"> При падении можно получить травмы.
	<p>Запрещается тянуть за шнур питания.</p> <ul style="list-style-type: none"> Это может привести к разрыву провода с сердечником, что приведет в свою очередь к перегреву или пожару.
	<p>Запрещается заряжать и разбирать батарейки и бросать их в огонь.</p> <ul style="list-style-type: none"> Это может привести к протеканию электролита батареек, пожару или взрыву.
	<p>Запрещается эксплуатировать прибор в течение продолжительного периода в условиях высокой влажности (80% относительной влажности или выше), например, в помещении с открытой дверью или окном.</p> <ul style="list-style-type: none"> В результате конденсации влаги, образовавшейся в кондиционере, вода начнет капать и намочит или повредит мебель.
	<p>Запрещается использование прибора не по назначению, например, для хранения продуктов питания, выращивания животных, растений или хранения точных приборов или предметов искусства.</p> <ul style="list-style-type: none"> Это может неблагоприятно сказаться на их качестве или нанести вред животным и повредить растения.
	<p>Запрещается ставить оборудование для топки в зоне прямого воздействия воздушного потока.</p> <ul style="list-style-type: none"> Это может стать причиной неполного сгорания.
	<p>Перед очисткой прибора отключите его и отсоедините вилку шнура питания от розетки или выключите прерыватель тока в сети.</p> <ul style="list-style-type: none"> Так как во время работы прибора лопасти вентилятора вращаются с большой скоростью, это может привести к травмам.
	<p>Если вы не собираетесь использовать кондиционер в течение длительного периода времени, отсоедините вилку шнура питания от розетки или выключите прерыватель тока в сети.</p> <ul style="list-style-type: none"> В противном случае возможно скопление грязи, что может привести к пожару.
	<p>Замените батарейки пульта дистанционного управления новыми батарейками одинакового типа.</p> <ul style="list-style-type: none"> Использование старой батарейки вместе с новой может привести к перегреву, утечке или взрыву батареек.
	<p>При попадании жидкости из батареек на кожу или одежду тщательно промойте их в чистой воде.</p> <ul style="list-style-type: none"> При попадании жидкости из батареек в глаза тщательно промойте их в чистой воде и немедленно обратитесь к врачу.
	<p>Убедитесь, что помещение, в котором прибор используется одновременно с оборудованием для топки, хорошо проветривается.</p> <ul style="list-style-type: none"> Недостаточная вентиляция может привести к кислородному голоданию.
	<p>При звуках грома и возможности удара молнии следует выключить прерыватель.</p> <ul style="list-style-type: none"> Удар молнии может привести к повреждению прибора.
	<p>После использования кондиционера в течение нескольких сезонов в дополнение к обычной чистке следует провести осмотр и техническое обслуживание.</p> <ul style="list-style-type: none"> Грязь и пыль, скопившиеся в приборе, могут стать причиной неприятного запаха и привести к развитию грибка, например, плесени, или засорить дренажный трубопровод, что приведет к вытеканию воды из внутреннего прибора. Обратитесь к дилеру для проведения осмотра и технического обслуживания, так как это требует наличия особых знаний и навыков.

	<p>Запрещается прикасаться к выключателям мокрыми руками.</p> <ul style="list-style-type: none"> Это может привести к поражению электрическим током.
	<p>Запрещается мыть кондиционер водой или ставить на него предметы с водой, такие, как вазы для цветов.</p> <ul style="list-style-type: none"> Это может привести к пожару или поражению электрическим током.
	<p>Запрещается наступать на наружный прибор или размещать на нем какие-либо предметы.</p> <ul style="list-style-type: none"> В случае вашего падения или падения постороннего предмета это может привести к травме и т.д.

При установке прибора

 ПРЕДУПРЕЖДЕНИЕ	
	<p>Для установки кондиционера воздуха обратитесь к своему дилеру.</p> <ul style="list-style-type: none"> Запрещается осуществление установки пользователем, так как она требует наличия специальных знаний и навыков. Неправильная установка кондиционера может привести к утечке воды, пожару или поражению электрическим током.
	<p>Следует обеспечить кондиционер специализированным электроснабжением.</p> <ul style="list-style-type: none"> Неспециализированное снабжение электроэнергией может привести к перегреву или пожару.
	<p>Запрещается устанавливать прибор в местах возможной утечки воспламеняющегося газа.</p> <ul style="list-style-type: none"> При утечке и скоплении газа рядом с прибором может произойти взрыв.
	<p>Выполните правильное заземление прибора.</p> <ul style="list-style-type: none"> Запрещается подсоединять провод заземления к газовым и водопроводным трубам, молниеотводам или проводу телефонного заземления. Неправильное заземление прибора может привести к поражению электрическим током.
 ОСТОРОЖНО	
	<p>В зависимости от места установки кондиционера (места с повышенной влажностью) установите прерыватель утечки тока на землю.</p> <ul style="list-style-type: none"> Отсутствие прерывателя утечки тока на землю может привести к поражению электрическим током.
	<p>Обеспечьте надлежащий дренаж кондиционера.</p> <ul style="list-style-type: none"> При неисправном дренажном трубопроводе из внутреннего/наружного прибора может капать вода, что приведет к намоканию и повреждению мебели.
<p>При появлении любых ненормальных признаков немедленно остановите работу кондиционера и обратитесь к дилеру.</p>	

УТИЛИЗАЦИЯ

По вопросам утилизации данного изделия обратитесь к своему дилеру.



Рис.1

Примечание:

Маркировка данным символом действительна только для стран ЕС.
 Маркировка данным символом соответствует директиве 2002/96/ЕС Статья 10 Информация для пользователей и Приложению IV и/или директиве 2006/66/ЕС Статья 20 Информация для конечных пользователей и Приложению II.

НАЗВАНИЯ ОТДЕЛЬНЫХ ЧАСТЕЙ ПРИБОРА

Внутренний прибор

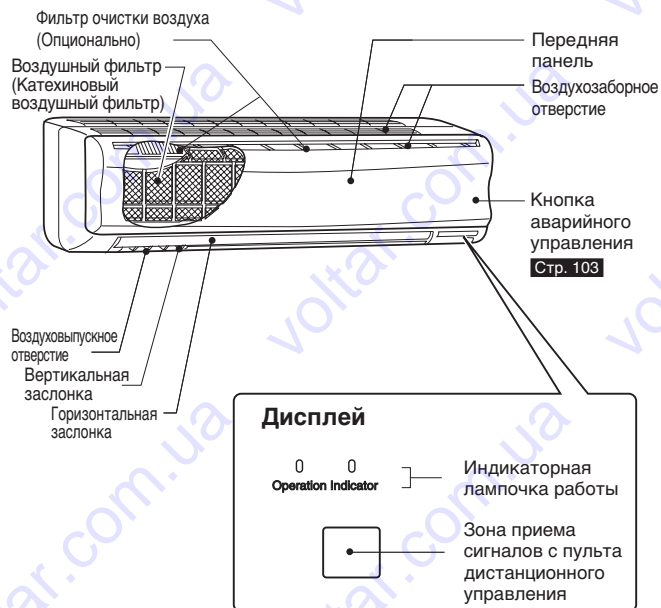

Наружный прибор

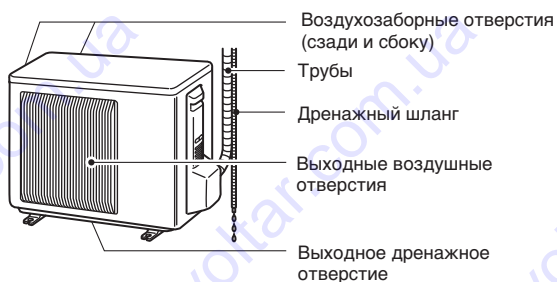

Внешний вид наружных приборов может отличаться.

Пульт дистанционного управления

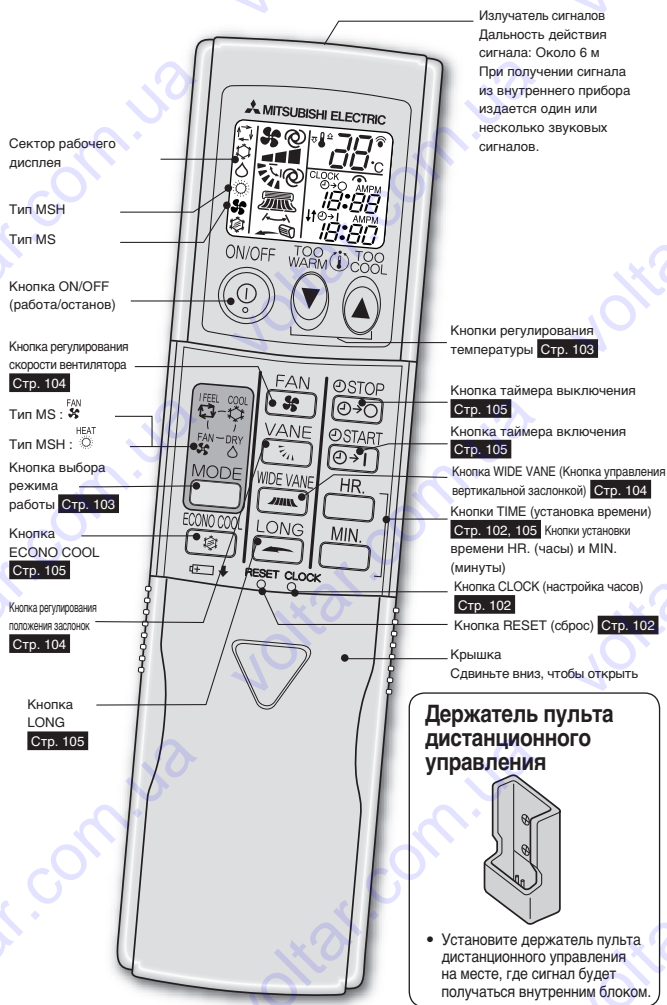

Пользуйтесь только тем пультом дистанционного управления, который был поставлен с прибором.
 Не используйте другие пульты дистанционного управления.

ПОДГОТОВКА ПРИБОРА К ЭКСПЛУАТАЦИИ

Перед эксплуатацией: Индикатор работы, расположенный в правой части внутреннего прибора, отображает режим работы.

Установка батареек пульта дистанционного управления



- Следите за соблюдением полярности.
- Запрещается использовать марганцевые батарейки. Это может привести к неисправности пульта дистанционного управления.
- Не пользуйтесь аккумуляторными батарейками.
- Замените все батарейки новыми такого же типа.
- Батарейки могут использоваться в течение приблизительно 1 года. Тем не менее, батарейки с истекшим сроком использования садятся быстрее.
- Осторожно нажмите кнопку RESET (СБРОС) остроконечным предметом. Если не нажать кнопку RESET (сброс), кондиционер может работать неправильно.

Установка текущего времени

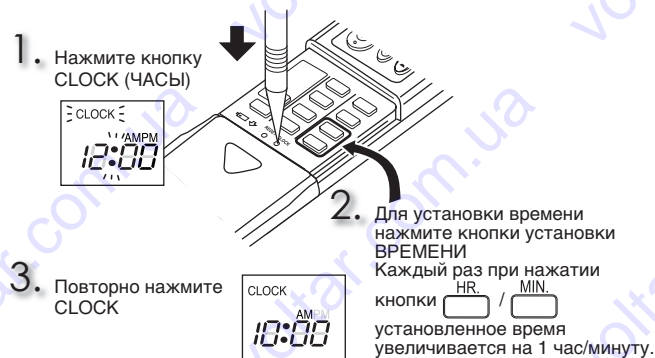

- Осторожно нажмите кнопку CLOCK (ЧАСЫ) остроконечным предметом.

ВЫБОР РАБОЧИХ РЕЖИМОВ

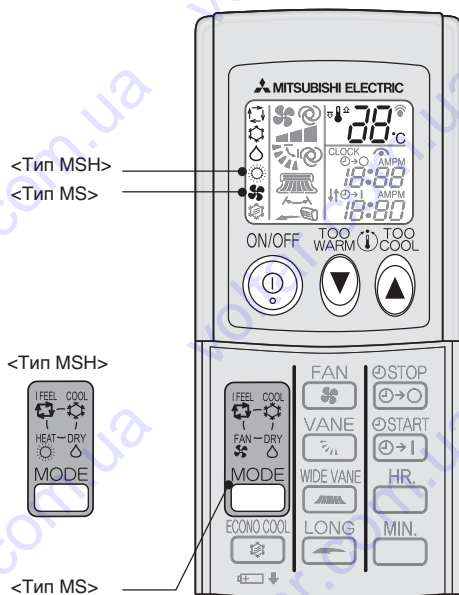

1 Нажмите кнопку чтобы начать работу.

2 Чтобы выбрать рабочий режим, нажмите кнопку . Каждый раз при нажатии режим меняется в следующей последовательности:



3 Нажмите кнопку или чтобы установить температуру. При каждом нажатии температура повышается или понижается на 1°C.

Нажмите кнопку чтобы остановить работу.
 • В следующий раз такая же настройка выбирается простым нажатием кнопки (работа/останов).

Индикаторная лампочка работы

Индикатор работы отображает рабочее состояние прибора.

Индикация	Режим работы	Температура внутри помещения
	Кондиционер работает для достижения заданной температуры.	Около 2°C или более от установленной температуры
	Температура внутри помещения приближается к запланированной температуре	Примерно от 1 до 2°C от установленной температуры

Горит Не горит

Режим I FEEL

Когда активирован режим I FEEL, прибор осуществляет выбор рабочего режима в соответствии с температурой в помещении. Когда температура в помещении превышает 25°C, выбирается режим COOL (ОХЛАЖДЕНИЕ) (заданная температура: 24°C). Когда температура в помещении ниже 25°C, выбирается режим DRY (СУШКА). Тем не менее, когда функционирование кондиционера останавливается и затем возобновляется через 2 часа, он работает в ранее выбранном режиме. В моделях типа MSH, когда температура в помещении ниже 23°C, выбирается режим HEAT (ОБОГРЕВ).

Примечание:

Во время работы в режиме COOL (ОХЛАЖДЕНИЕ) заданная температура может не изменяться, если температура в помещении больше заданной температуры на 2°C. В этом случае, следует подождать, пока температура в помещении не упадет на 2°C до установленной температуры.

Режим COOL (ОХЛАЖДЕНИЕ)

Позволяет наслаждаться прохладным воздухом нужной температуры.

Режим DRY (СУШКА)

Снижает влажность в помещении. При работе кондиционера в данном режиме температура воздуха в помещении немного снижается. Установка температуры во время работы режима DRY (СУШКА) невозможна.

Режим FAN (ВЕНТИЛЯТОР) <Тип MS >

Заставляет воздух в помещении циркулировать.

Режим HEAT (ОБОГРЕВ) <Тип MSH>

Позволяет наслаждаться теплым воздухом нужной температуры.

Аварийное управление кондиционером

Когда использование пульта дистанционного управления невозможно

Для включения аварийного режима нажмите переключатель аварийного режима (E.O.SW) на внутреннем блоке.

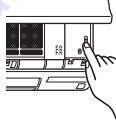

Каждый раз при нажатии кнопки аварийного управления E.O.SW рабочий режим меняется в следующей последовательности:

Индикаторная лампочка работы

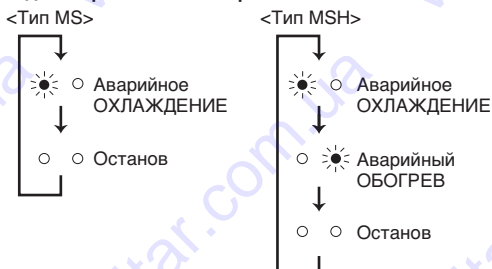

Заданная температура : 24°C
 Скорость вентилятора : Средняя
 Горизонтальная заслонка : Авто

Примечание:

Первые 30 минут функционирования представляют собой пробную эксплуатацию. При этом функция контроля температуры не работает, а скорость вентилятора установлена на значение «High» (Высокая).

Функция повторного автозапуска

В случае сбоя питания или выключения мощности, потребляемой от сети, во время функционирования кондиционера «Функция автоматического перезапуска» автоматически начнет работу в том же режиме, который был установлен пультом дистанционного управления до отключения электроэнергии. Когда установлен таймер, настройка таймера отменяется, а прибор начинает работать при восстановлении энергоснабжения.

Если вы не хотите пользоваться этой функцией, обратитесь к представителю сервисной службы, так как потребуются изменить настройки данного прибора.

РЕГУЛИРОВАНИЕ СКОРОСТИ ВЕНТИЛЯТОРА И НАПРАВЛЕНИЯ ВОЗДУШНОГО ПОТОКА

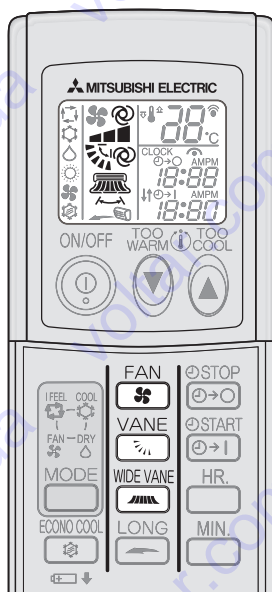

Вертикальное направление воздушного потока

⊗ AUTO (АВТО)

Заслонка установлена в наиболее эффективное направление воздушного потока. COOL/DRY (ОХЛАЖДЕНИЕ/СУШКА): горизонтальное положение. FAN/HEAT (ВЕНТИЛЯТОР/ОБОГРЕВ): нисходящее положение.

☰ MANUAL (Ручное)

Для эффективного кондиционирования воздуха выберите верхнее положение для режима COOL/DRY (ОХЛАЖДЕНИЕ/СУШКА). Во время работы в режиме COOL/DRY (ОХЛАЖДЕНИЕ/СУШКА), когда заслонка находится в положении (4) или (5), она автоматически перемещается к горизонтальному положению через 1 час работы в данном режиме для предотвращения капания воды.

↕ SWING (КАЧЕНИЕ)

Периодически задвижка движется вверх и вниз.

Для выбора скорости вентилятора нажмите кнопку . При каждом нажатии данной кнопки скорость вентилятора изменяется в следующей последовательности:

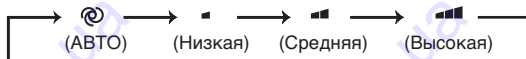

- При установке режима AUTO (АВТО) будут слышны два коротких звуковых сигнала из внутреннего прибора.

Для выбора направления воздушного потока нажмите кнопку . При каждом нажатии данной кнопки направление воздушного потока меняется в следующей последовательности:

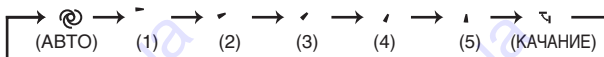



- При установке режима AUTO (АВТО) будут слышны два коротких звуковых сигнала из внутреннего прибора.

Нажмите кнопку  чтобы выбрать горизонтальное направление воздушного потока. При каждом нажатии данной кнопки направление воздушного потока меняется в следующей последовательности:

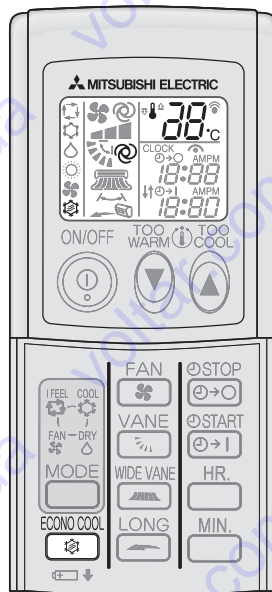

ФУНКЦИЯ ЭНЕРГОСБЕРЕЖЕНИЯ ПРИ ОХЛАЖДЕНИИ (ECONO COOL)



Нажмите кнопку  в режиме COOL **стр. 103** для запуска функции ECONO COOL.

Прибор работает в режиме вертикального качания в различных циклах в соответствии с температурой прибора. Заданная температура автоматически устанавливается на 2°C выше.

Вновь нажмите кнопку  чтобы отменить режим ECONO COOL (ЭНЕРГОСБЕРЕЖЕНИЕ ПРИ ОХЛАЖДЕНИИ).

- Нажатие кнопки  или  также отменяет режим ECONO COOL (ЭНЕРГОСБЕРЕЖЕНИЕ ПРИ ОХЛАЖДЕНИИ).

Что такое функция “ECONO COOL” (энергосбережение при охлаждении)?

Качающийся воздушный поток (изменение направления воздушного потока) приносит ощущение дополнительной свежести в сравнении с воздушным потоком постоянного направления. Таким образом, несмотря на то, что установка заданной температуры на 2°C выше, Вы испытываете чувство комфорта, когда прибор работает в режиме охлаждения. В результате Вы можете сэкономить электроэнергию.

ДАЛЬНИЙ РЕЖИМ (LONG)

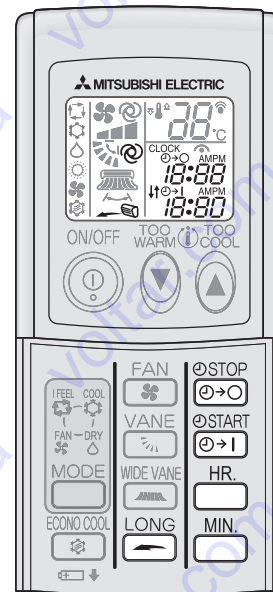

Нажмите кнопку  чтобы начать работу в режиме LONG (ДАЛЬНЕЕ РАССТОЯНИЕ).

- Скорость вентилятора увеличивается, а горизонтальная заслонка перемещается в положение для режима LONG (ДАЛЬНЕЕ РАССТОЯНИЕ).
- Воздух циркулирует на более дальние расстояния.

Нажмите кнопку  повторно для отмены режима работы LONG.

- Режим работы LONG отменяется при нажатии следующих кнопок: ON/OFF, VANE, ECONO COOL.

РАБОТА С ИСПОЛЬЗОВАНИЕМ ТАЙМЕРА (ТАЙМЕР ВКЛЮЧЕНИЯ/ВЫКЛЮЧЕНИЯ)

1 Нажмите кнопку  или  во время работы кондиционера, чтобы установить таймер.

 (СТАРТ) (таймер ВКЛЮЧЕНИЯ):



Прибор ВКЛЮЧИТСЯ в установленное время.

 (СТОП) (таймер ОТКЛЮЧЕНИЯ):



Прибор ВЫКЛЮЧИТСЯ в установленное время.

*  или  мигает.

* Убедитесь, что текущее время установлено правильно. **Стр. 102**

2 Нажмите кнопку  и  чтобы установить время таймера.

Каждый раз при нажатии кнопки  /  установленное время увеличивается на 1 час/10 минуту.

Нажмите кнопки  или  еще раз, чтобы отменить установку таймера.

Примечание:

- Таймеры ВКЛЮЧЕНИЯ и ОТКЛЮЧЕНИЯ могут использоваться в комбинации. \updownarrow - этот знак указывает на порядок операций с таймером.
- В случае если сбой питания произошел в то время, когда был установлен таймер ВКЛЮЧЕНИЯ/ОТКЛЮЧЕНИЯ, смотри **стр. 103** “Функция автоматического перезапуска”

ЧИСТКА

Инструкции:

- Перед чисткой следует выключить питание от сети или отключить выключатель.
- Следует соблюдать осторожность и не прикасаться к металлическим деталям руками.
- Запрещается использовать бензин, растворитель, полировочный порошок или инсектицид.
- Используйте только разведенные мягкие моющие средства.
- Для сушки запрещается подвергать детали воздействию прямого солнечного света, тепла или пламени.
- Запрещается использовать воду, температура которой превышает 50°C.

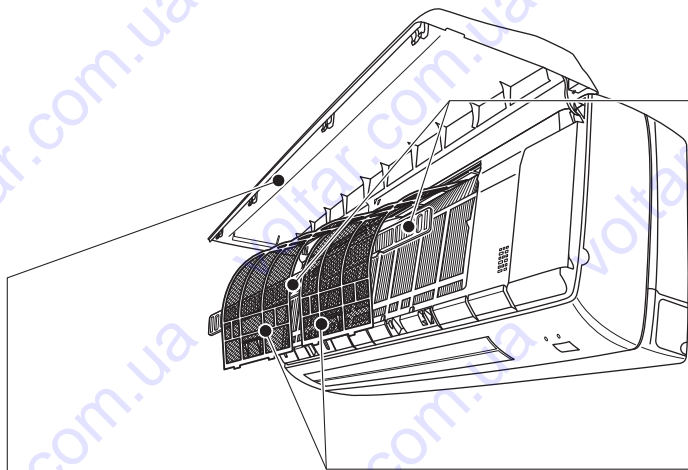

Передняя панель

При открытии передней панели запрещается поднимать ее выше горизонтального положения.

- В противном случае передняя панель может отсоединиться от прибора с целью предотвращения ее поломки.
- Если потянуть верхнюю часть панели, панель также может отойти.

Если передняя панель отсоединилась от прибора, прикрепите ее на место нижеописанным способом.

1. Держите уровень передней панели одной рукой и вставьте петли одну за одной другой рукой в отверстия слева, справа и в центре в верхней части внутреннего блока до щелчка.
2. Закройте переднюю панель.



Фильтр очистки воздуха (ОПЦИОНАЛЬНО)

Задняя сторона воздушного фильтра

- При засорении фильтра очистки воздуха возможно снижение эффективности работы кондиционера или образование конденсации на выходных воздушных отверстиях.
- Фильтр очистки воздуха предназначен для одноразового использования.
- Если цвет фильтра стал коричневым, следует немедленно заменить фильтр.
- Для поддержания оптимальных рабочих характеристик осуществляйте замену на новый воздушный чистящий фильтр каждые 4 месяца.
- Номер детали **MAC-1700FT**

Воздушный фильтр (Катехиновый воздушный фильтр)

- Осуществляйте чистку каждые 2 недели.
- Удалите грязь с помощью пылесоса или промойте фильтр водой.
- Перед установкой тщательно просушите фильтр в темном месте.

Что такое “Катехиновый воздушный фильтр”?

Катехин представляет собой биофлавоноид, содержащийся в зеленом чае и обладающий как антивирусными, так и антиоксидантными свойствами. В дополнение к этим полезным свойствам, Катехин также обладает превосходными дезодорирующими характеристиками. Катехиновый воздушный фильтр использует этот состав не только для улучшения качества воздуха, но также и для предотвращения распространения бактерий и вирусов в помещении.

Примечание:

Регулярная чистка фильтров позволяет поддерживать оптимальные рабочие характеристики и снижать потребление электроэнергии.

ЕСЛИ ВАМ КАЖЕТСЯ, ЧТО ПРИБОР НЕИСПРАВЕН

Если даже после выполнения вышеуказанных пунктов кондиционер не возобновит нормальную работу, прекратите его эксплуатацию и обратитесь к своему дилеру.

Признак	Объяснение и момент проверки
Внутренний	
Управление кондиционером невозможно.	<ul style="list-style-type: none"> • Возможно, выключен прерыватель тока в сети? • Подключена ли вилка шнура питания к сети? • Возможно, запрограммирован таймер ВКЛЮЧЕНИЯ? Стр. 105
При повторном запуске управление кондиционером невозможно в течение приблизительно 3 минут.	<ul style="list-style-type: none"> • Это защитная функция кондиционера, которая включается в соответствии с инструкциями микропроцессора. Пожалуйста, подождите.
При работе в режиме DRY (сушка) останавливается вентилятор.	<ul style="list-style-type: none"> • При работе в режиме DRY (сушка) прибор использует ту же систему хладагента, что и при работе в режиме COOL (охлаждение). Время действия режима DRY (сушка) должно быть сокращено для того, чтобы снизить влажность без значительного снижения температуры в помещении. Вследствие этого компрессор останавливается, и одновременно останавливается вентилятор внутреннего прибора. Это предотвращает повторное испарение влаги, сконденсировавшейся на теплообменнике кондиционера.
Из выходного воздушного отверстия внутреннего прибора выходит легкий туман.	<ul style="list-style-type: none"> • Прохладный воздух, поступающий из кондиционера, быстро охлаждает влагу воздуха внутри помещения, и образовывается дымка.
Работа в режиме качания ГОРИЗОНТАЛЬНЫХ/ ВЕРТИКАЛЬНЫХ ЖАЛЮЗИ на время приостанавливается, а затем возобновляется.	<ul style="list-style-type: none"> • Предназначается для обеспечения нормальной работы в режиме качания ГОРИЗОНТАЛЬНЫХ/ ВЕРТИКАЛЬНЫХ ЖАЛЮЗИ.
Во время работы изменяется направление движения воздушного потока. Направление горизонтальной заслонки нельзя отрегулировать с помощью пульта дистанционного управления.	<ul style="list-style-type: none"> • Если при работе устройства в режиме COOL или DRY воздух продолжает дуть в течение 0,5–1 часа, автоматически устанавливается горизонтальное направление воздушного потока во избежание попадания воды вследствие образования конденсата и падения капель. • Если во время нагревания температура воздушного потока слишком низкая или выполняется размораживание, горизонтальные жалюзи автоматически устанавливаются в горизонтальное положение.
При работе в режиме обогрева прибор останавливается приблизительно на 10 минут.	<ul style="list-style-type: none"> • Производится размораживание наружного прибора (Операция размораживания). Эта операция длится 10 минут, пожалуйста подождите. (При низкой температуре наружного воздуха и высокой влажности образуется изморозь.)
Кондиционер начинает работу самостоятельно при включении питания, даже если управление с помощью пульта дистанционного управления не осуществляется.	<ul style="list-style-type: none"> • Кондиционеры данных моделей оснащены функцией автоматического перезапуска. При выключении питания без остановки работы кондиционера с помощью пульта дистанционного управления и при последующем включении питания кондиционер автоматически начнет работу в том режиме, который был установлен с помощью пульта дистанционного управления до отключения питания. Смотрите раздел «Функция автоматического перезапуска» на стр. 103.
Наружный	
Из наружного прибора вытекает вода.	<ul style="list-style-type: none"> • При работе в режимах COOL (охлаждение) и DRY (сушка) происходит охлаждение труб и трубных соединений, что вызывает конденсацию влаги. • При работе в режиме обогрева во время операции размораживания замерзшая вода на наружном приборе тает и стекает вниз. • При работе в режиме обогрева влага, сконденсировавшаяся в теплообменнике, стекает вниз.
Из наружного прибора выходит белый дым.	<ul style="list-style-type: none"> • В режиме обогрева пар, который появляется в результате размораживания, имеет вид белого дыма.

Признак	Объяснение и момент проверки
Пульт дистанционного управления	
На дисплее пульта дистанционного управления нет изображения, или дисплей потускнел. Внутренний прибор не реагирует на сигналы с пульта.	<ul style="list-style-type: none"> • Возможно, сели батарейки? Стр. 102 • Возможно, не соблюдена полярность (+,-) при установке батареек? Стр. 102 • Возможно, нажаты какие-либо кнопки на пульте дистанционного управления других электроприборов?
Не работает в режиме охлаждения или обогрева	
Недостаточное охлаждение или обогрев помещения.	<ul style="list-style-type: none"> • Возможно, неправильно задана температура? Стр. 103 • Подходит ли настройка вентилятора? Измените, пожалуйста, настройку скорости вентилятора, установив ее на более высокое значение. • Возможно, фильтры засорены? Стр. 106 • Чист ли вентилятор или теплообменник внутреннего прибора? • Возможно, заблокировано воздухозаборное или выходное воздушное отверстие внутреннего или наружного прибора? • Возможно, открыто окно или дверь? • При использовании в помещении вентилятора или газовой плиты нагрузка на кондиционер, работающий в режиме охлаждения, возрастает, что в результате снижает эффективность охлаждения. • Если температура на улице высокая, степень охлаждения может быть недостаточна. • Если температура на улице низкая, степень нагрева может быть недостаточна.
При работе в режиме обогрева не сразу выдувается воздух.	<ul style="list-style-type: none"> • Подождите, пока устройство выполнит подготовку к подаче теплого воздуха.
Поток воздуха	
Воздух, выходящий из внутреннего прибора, имеет специфический запах.	<ul style="list-style-type: none"> • Возможно, фильтры засорены? Стр. 106 • Чист ли вентилятор или теплообменник внутреннего прибора? • Кондиционер может всасывать запахи стен, ковра, мебели, ткани и т.п. выдувать их вместе с воздухом.
Звук	
Слышно потрескивание.	<ul style="list-style-type: none"> • Потрескивание объясняется расширением/сжатием передней панели и других деталей прибора вследствие изменения температуры.
Слышен звук текущей воды.	<ul style="list-style-type: none"> • Этот звук слышен, когда наружный воздух всасывается из дренажного шланга при включении вытяжного устройства или вентилятора, что и вызывает выброс струи воды из дренажного шланга. Этот звук также слышен при сильном ветре, когда наружный воздух с силой проникает в дренажный шланг.
Из внутреннего прибора слышен механический звук.	<ul style="list-style-type: none"> • Этот звук появляется при включении/выключении вентилятора или компрессора.
Слышен звук текущей воды.	<ul style="list-style-type: none"> • Это звук хладагента или водоконденсата, текущих внутри кондиционера

В нижеописанных случаях необходимо остановить работу кондиционера и обратиться к Вашему дилеру.

- Если с внутреннего прибора стекает вода.
- Если мигает левая индикаторная лампочка работы.
- Если часто срабатывает прерыватель тока в сети.
- Сигнал с пульта дистанционного управления может не приниматься в помещении, где установлены люминесцентные лампы, ВКЛЮЧЕНИЕ/ ВЫКЛЮЧЕНИЕ которых производится с помощью электронного устройства (люминесцентные лампы инверторного типа и т.д.).
- В регионах со слабыми электроволнами при работе кондиционера воздуха возникают помехи при приеме радио- или телевидения. Для нормального приема радио- или телевидения может потребоваться усилитель.
- При ненормальном звуке.

Когда вы не собираетесь пользоваться кондиционером длительное время

- 1 Установите самую высокую температуру в ручном режиме COOL (ОХЛАЖДЕНИЕ) и оставьте кондиционер работать в данном режиме в течение 3-4 часов. **Стр. 103**
 - Это высушит внутреннюю часть прибора.
 - Влажность внутри кондиционера воздуха способствует развитию грибка, например, плесени.
- 2 Нажмите кнопку  чтобы остановить работу.
- 3 Выключите прерыватель тока в электросети и/или отсоедините вилку шнура питания от розетки.
- 4 Выньте все батарейки из пульта дистанционного управления.

Когда вы собираетесь использовать кондиционер снова:

- 1 Очистите воздушный фильтр. **Стр. 106**
- 2 Убедитесь в том, что воздухозаборные и воздуховыпускные отверстия внутреннего и наружного приборов не заблокированы.
- 3 Проверьте правильность соединений заземления.

ТЕХНИЧЕСКИЕ ХАРАКТЕРИСТИКИ

Модель	Комплект		MS-GE50VB		MSH-GE50VB	
	Внутренний	Наружный	MS-GE50VB	MU-GE50VB	MSH-GE50VB	MUH-GE50VB
Режим			Охлаждение		Охлаждение / Обогрев	
Требования к электропитанию			~ /N, 230 V, 50 Hz			
Мощность		кВт	5.0		5.0	5.2
Мощность на входе		кВт	1,81		1,78	1,61
Масса	Внутренний	кг	16			
	Наружный	кг	38		40	
Объем хладагента (R410A)		кг	1,35		1,45	
Код IP	Внутренний		IP 20			
	Наружный		IP 24			
Допустимое избыточное рабочее давление	Низк. давл. (ps)	МПа	1.64			
	Выс. давл. (ps)	МПа	4.15			
Уровень шума	Внутренний (Высокий/Средний/Низкий)		42/38/34			
	Наружный		52		52	52

Гарантированный диапазон температур эксплуатации

		Внутренний	Наружный
Охлаждение	Верхний предел	32°C DB 23°C WB	43°C DB —
	Нижний предел	21°C DB 15°C WB	21°C DB —
	Обогрев	Верхний предел	27°C DB —
	Нижний предел	20°C DB —	-10°C DB -11°C WB

DB: Шарик сухого термометра
WB: Шарик смоченного термометра

Место установки и электромонтажные работы

Место установки

Следует избегать установки кондиционера воздуха в следующих местах.

- В местах, где много машинного масла.
- В местах, где много соли, например, на морском побережье.
- В местах образования сероводородного газа, например, рядом с горячим природным источником.
- В местах выброса нефтепродуктов или в местах с обильными нефтяными испарениями.
- Если есть высокочастотное или принимающее радиосигналы оборудование.
- В местах, где воздух, выходящий из воздуховыпускного отверстия наружного прибора, блокируется.
- В местах, где шум работающего кондиционера или воздух из наружного блока мешает соседям.

Наружный прибор должен устанавливаться на расстоянии не менее 3 м от антенн телевидения, радио и т. д. В регионах со слабыми электромагнитными полями требуется большее расстояние между наружным прибором и антенной, в случае, если при работе кондиционера воздуха возникают помехи при приеме радио- или телевидения.

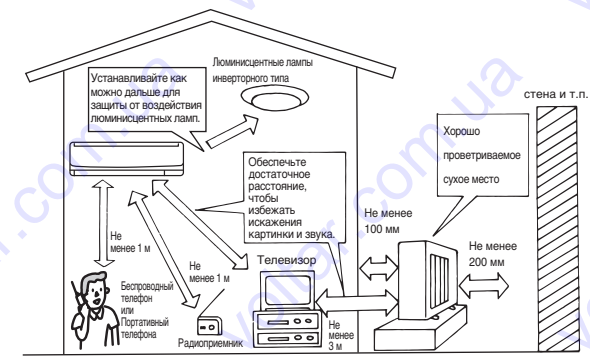

Электромонтажные работы

- Обеспечьте отдельный контур сети для питания кондиционера.
- Обязательно соблюдайте допустимую мощность прерывателя тока в электросети.

Если у Вас возникли какие-либо вопросы, обращайтесь к Вашему дилеру.



MITSUBISHI ELECTRIC CORPORATION

HEAD OFFICE: TOKYO BLDG., 2-7-3, MARUNOUCHI, CHIYODA-KU, TOKYO 100-8310, JAPAN

JG79A148H01