

SPLIT-TYPE AIR CONDITIONERS

INDOOR UNIT

MSZ-GE22VA MSZ-GE25VA MSZ-GE35VA
MSZ-GE42VA MSZ-GE50VA



OPERATING INSTRUCTIONS

For user

- To use this unit correctly and safely, be sure to read these operating instructions before use.

BEDIENUNGSANLEITUNG

For den Anwender

- Für einen sicheren und ordnungsgemäßen Gebrauch des Geräts unbedingt diese Bedienungsanleitung vor der Inbetriebnahme durchlesen.

NOTICE D'UTILISATION

A l'attention des clients

- Pour avoir la certitude d'utiliser cet appareil correctement et en toute sécurité, veuillez lire cette notice d'instructions avant de mettre le climatiseur sous tension.

BEDIENINGSINSTRUCTIES

Voor de klant

- Om dit apparaat correct en veilig te kunnen gebruiken moet u deze bedieningsinstructies voor gebruik eerst doorlezen.

MANUAL DE INSTRUCCIONES

Para los clientes

- Para utilizar esta unidad de forma correcta y segura, lea previamente estas instrucciones de funcionamiento.

LIBRETTO D'ISTRUZIONI

Per gli utenti

- Per utilizzare correttamente ed in tutta sicurezza questo apparecchio, leggere il presente libretto d'istruzioni prima dell'uso.

ΟΔΗΓΙΕΣ ΛΕΙΤΟΥΡΓΙΑΣ

Για το χρήστη

- Για να χρησιμοποιήσετε αυτή τη μονάδα σωστά και με ασφάλεια, βεβαιωθείτε ότι έχετε διαβάσει αυτό το εγχειρίδιο οδηγιών πριν από τη χρήση.

INSTRUÇÕES DE OPERAÇÃO

Para o utilizador

- Para utilizar esta unidade correctamente e com segurança, certifique-se de que lê estas instruções de operação antes da utilização.

BETJENINGSVEJLEDNING

Til kunden

- Læs denne betjeningsvejledningen før brug, så enheden bruges korrekt og sikkert.

BRUKSANVISNING

För användaren

- Läs bruksanvisningen innan enheten tas i bruk så att den används säkert och på rätt sätt.

ÇALIŞTIRMA TALİMATLARI

Kullanıcı için

- Bu üniteyi doğru ve güvenli bir biçimde kullanmak için, kullanmadan önce bu işletim talimatlarını okuduğunuzdan emin olun.

ИНСТРУКЦИИ ПО ЭКСПЛУАТАЦИИ

Для пользователя

- В целях правильной и безопасной эксплуатации данного устройства обязательно перед его использованием прочтите настоящее руководство по эксплуатации.

English

Deutsch

Français

Nederlands

Español

Italiano

Ελληνικά

Português

Dansk

Svenska

Türkçe

Русский



CONTENTS

■ SAFETY PRECAUTIONS	1
■ DISPOSAL	2
■ NAME OF EACH PART	3
■ PREPARATION BEFORE OPERATION	3
■ SELECTING OPERATION MODES	4
■ FAN SPEED AND AIRFLOW DIRECTION ADJUSTMENT	5
■ I-SAVE OPERATION	5
■ ECONO COOL OPERATION	6
■ TIMER OPERATION (ON/OFF TIMER)	6
■ CLEANING	7
■ WHEN YOU THINK THAT TROUBLE HAS OCCURRED	8
■ WHEN THE AIR CONDITIONER IS NOT GOING TO BE USED FOR A LONG TIME	9
■ INSTALLATION PLACE AND ELECTRICAL WORK	9
■ SPECIFICATIONS	9







SAFETY PRECAUTIONS



- Since rotating parts and parts which could cause an electric shock are used in this product, be sure to read these "Safety Precautions" before use.
- Since the cautionary items shown here are important for safety, be sure to observe them.
- After reading this manual, keep it together with the installation manual in a handy place for easy reference.







Marks and their meanings

-  **WARNING :** Incorrect handling could cause serious hazard, such as death, serious injury, etc. with a high probability.
-  **CAUTION :** Incorrect handling could cause serious hazard depending on the conditions.



Meanings of symbols used in this manual



-  : Be sure not to do.
-  : Be sure to follow the instruction.
-  : Never insert your finger or stick, etc.
-  : Never step onto the indoor/outdoor unit and do not put anything on them.
-  : Danger of electric shock. Be careful.
-  : Be sure to disconnect the power supply plug from the power outlet.
-  : Be sure to shut off the power.

 WARNING	
	<p>Do not connect the power cord to an intermediate point, use an extension cord, or connect multiple devices to a single AC outlet.</p> <ul style="list-style-type: none"> • This may cause overheating, fire, or electric shock.
	<p>Make sure the power plug is free of dirt and insert it securely into the outlet.</p> <ul style="list-style-type: none"> • A dirty plug may cause fire or electric shock.
	<p>Do not bundle, pull, damage, or modify the power cord, and do not apply heat or place heavy objects on it.</p> <ul style="list-style-type: none"> • This may cause fire or electric shock.
	<p>Do not turn the breaker OFF/ON or disconnect/connect the power plug during operation.</p> <ul style="list-style-type: none"> • This may create sparks, which can cause fire. • After the indoor unit is switched OFF with the remote controller, make sure to turn the breaker OFF or disconnect the power plug.
	<p>Do not expose your body directly to cool air for a prolonged length of time.</p> <ul style="list-style-type: none"> • This could be detrimental to your health.
	<p>The unit should not be installed, relocated, disassembled, altered, or repaired by the user.</p> <ul style="list-style-type: none"> • An improperly handled air conditioner may cause fire, electric shock, injury, or water leakage, etc. Consult your dealer. • If the power supply cord is damaged, it must be replaced by the manufacturer or its service agent in order to avoid a hazard.
	<p>When installing, relocating, or servicing the unit, make sure that no substance other than the specified refrigerant (R410A) enters the refrigerant circuit.</p> <ul style="list-style-type: none"> • Any presence of foreign substance such as air can cause abnormal pressure rise and may result in explosion or injury. • The use of any refrigerant other than that specified for the system will cause mechanical failure, system malfunction, or unit breakdown. In the worst case, this could lead to a serious impediment to securing product safety.
	<p>This appliance is not intended for use by persons (including children) with reduced physical, sensory or mental capabilities, or lack of experience and knowledge, unless they have been given supervision or instruction concerning use of the appliance by a person responsible for their safety.</p>
	<p>Children should be supervised to ensure that they do not play with the appliance.</p>

		<p>Do not insert your finger, a stick, or other objects into the air inlet or outlet.</p> <ul style="list-style-type: none"> • This may cause injury, since the fan inside rotates at high speeds during operation.
		<p>In case of an abnormal condition (such as a burning smell), stop the air conditioner and disconnect the power plug or turn the breaker OFF.</p> <ul style="list-style-type: none"> • A continued operation in the abnormal state may cause a malfunction, fire, or electric shock. In this case, consult your dealer.
		<p>When the air conditioner does not cool or heat, there is a possibility of refrigerant leakage. In this case, consult your dealer. If a repair involves recharging the unit with refrigerant, ask the service technician for details.</p> <ul style="list-style-type: none"> • The refrigerant used in the air conditioner is safe. Normally, it does not leak. However, if refrigerant leaks and comes in contact with a heat source such as a fan heater, kerosene heater, or cooking stove, it will create a harmful gas. <p>The user should never attempt to wash the inside of the indoor unit. Should the inside of the unit require cleaning, contact your dealer.</p> <ul style="list-style-type: none"> • Unsuitable detergent may cause damage to plastic material inside the unit, which may result in water leakage. Should detergent come in contact with electrical parts or the motor, it will result in a malfunction, smoke, or fire.
 CAUTION		
		<p>Do not touch the air inlet or the aluminum fins of the indoor/outdoor unit.</p> <ul style="list-style-type: none"> • This may cause injury. <p>Do not use insecticides or flammable sprays on the unit.</p> <ul style="list-style-type: none"> • This may cause a fire or deformation of the unit.





SAFETY PRECAUTIONS

 CAUTION	
	Do not expose pets or houseplants to direct airflow. • This may cause injury to the pets or plants.
	Do not place other electric appliances or furniture under the indoor/outdoor unit. • Water may drip down from the unit, which may cause damage or malfunction.
	Do not leave the unit on a damaged installation stand. • The unit may fall and cause injury.
	Do not step on an unstable bench to operate or clean the unit. • This may cause injury if you fall down.
	Do not pull the power cord. • This may cause a portion of the core wire to break, which may cause overheating or fire.
	Do not charge or disassemble the batteries, and do not throw them into a fire. • This may cause the batteries to leak, or cause a fire or explosion.
	Do not operate the unit for more than 4 hours at high humidity (80% RH or more) and/or with windows or outside door left open. • This may cause the water condensation in the air conditioner, which may drip down, wetting or damaging the furniture. • The water condensation in the air conditioner may contribute to growth of fungi, such as mold.
	Do not use the unit for special purposes, such as storing food, raising animals, growing plants, or preserving precision devices or art objects. • This may cause deterioration of quality, or harm to animals and plants.
	Do not expose combustion appliances to direct airflow. • This may cause incomplete combustion.
	Never put batteries in your mouth for any reason to avoid accidental ingestion. • Battery ingestion may cause choking and/or poisoning.
	Before cleaning the unit, switch it OFF and disconnect the power plug or turn the breaker OFF. • This may cause injury, since the fan inside rotates at high speeds during operation.
	When the unit will be unused for a long time, disconnect the power plug or turn the breaker OFF. • The unit may accumulate dirt, which may cause overheating or fire.
	Replace all batteries of the remote controller with new ones of the same type. • Using an old battery together with a new one may cause overheating, leakage, or explosion.
	If the battery fluid comes in contact with your skin or clothes, wash them thoroughly with clean water. • If the battery fluid comes in contact with your eyes, wash them thoroughly with clean water and immediately seek medical attention.
	Ensure that the area is well-ventilated when the unit is operated together with a combustion appliance. • Inadequate ventilation may cause oxygen starvation.
	Turn the breaker OFF when you hear thunder and there is a possibility of a lightning strike. • The unit may be damaged if lightning strikes.
	After the air conditioner is used for several seasons, perform inspection and maintenance in addition to normal cleaning. • Dirt or dust in the unit may create an unpleasant odor, contribute to growth of fungi, such as mold, or clog the drain passage, and cause water to leak from the indoor unit. Consult your dealer for inspection and maintenance, which require specialized knowledge and skills.

	Do not operate switches with wet hands. • This may cause electric shock.
	Do not clean the air conditioner with water or place an object that contains water, such as a flower vase, on it. • This may cause fire or electric shock.
	Do not step on or place any object on the outdoor unit. • This may cause injury if you or the object falls down.

 IMPORTANT	
Dirty filters cause condensation in the air conditioner which will contribute to the growth of fungi such as mold. It is therefore recommended to clean air filters every 2 weeks.	

For installation

 WARNING	
	Consult your dealer for installing the air conditioner. • It should not be installed by the user since installation requires specialized knowledge and skills. An improperly installed air conditioner may cause water leakage, fire, or electric shock.
	Provide a dedicated power supply for the air conditioner. • A non-dedicated power supply may cause overheating or fire.
	Do not install the unit where flammable gas could leak. • If gas leaks and accumulates around the outdoor unit, it may cause an explosion.
	Earth the unit correctly. • Do not connect the earth wire to a gas pipe, water pipe, lightning rod, or a telephone ground wire. Improper earthing may cause electric shock.
 CAUTION	
	Install an earth leakage breaker depending on the installation location of the air conditioner (such as highly humid areas). • If an earth leakage breaker is not installed, it may cause electric shock.
	Ensure that the drain water is properly drained. • If the drain passage is improper, water may drip down from the indoor/outdoor unit, wetting and damaging the furniture.

In case of an abnormal condition Immediately stop operating the air conditioner and consult your dealer.
--

DISPOSAL

To dispose of this product, consult your dealer.



Fig. 1

Note:

This symbol mark is for EU countries only.
This symbol mark is according to the directive 2002/96/EC Article 10 Information for users and Annex IV, and/or to the directive 2006/66/EC Article 20 Information for end-users and Annex II.

Your MITSUBISHI ELECTRIC product is designed and manufactured with high quality materials and components which can be recycled and/or reused. This symbol means that electrical and electronic equipment, batteries and accumulators, at their end-of-life, should be disposed of separately from your household waste.

If a chemical symbol is printed beneath the symbol (Fig. 1), this chemical symbol means that the battery or accumulator contains a heavy metal at a certain concentration. This will be indicated as follows:

Hg: mercury (0,0005%), Cd: cadmium (0,002%), Pb: lead (0,004%)

In the European Union there are separate collection systems for used electrical and electronic products, batteries and accumulators.

Please, dispose of this equipment, batteries and accumulators correctly at your local community waste collection/recycling centre.

Please, help us to conserve the environment we live in!

NAME OF EACH PART

Indoor unit

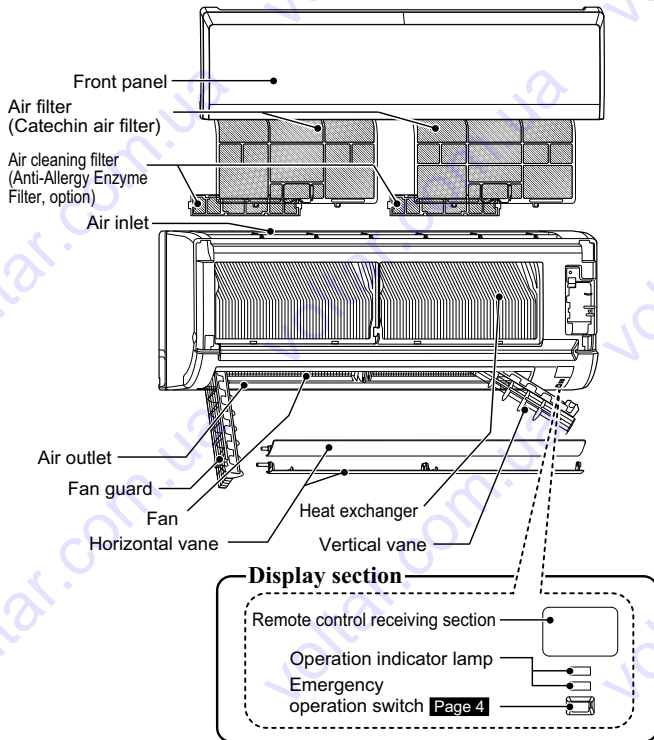

Outdoor unit

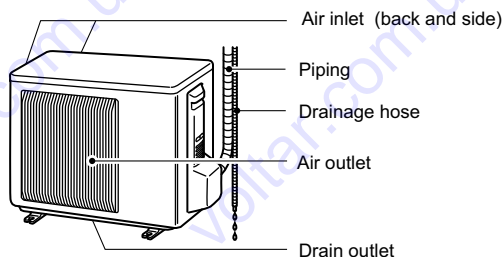

Outdoor units may be different in appearance.

Remote controller

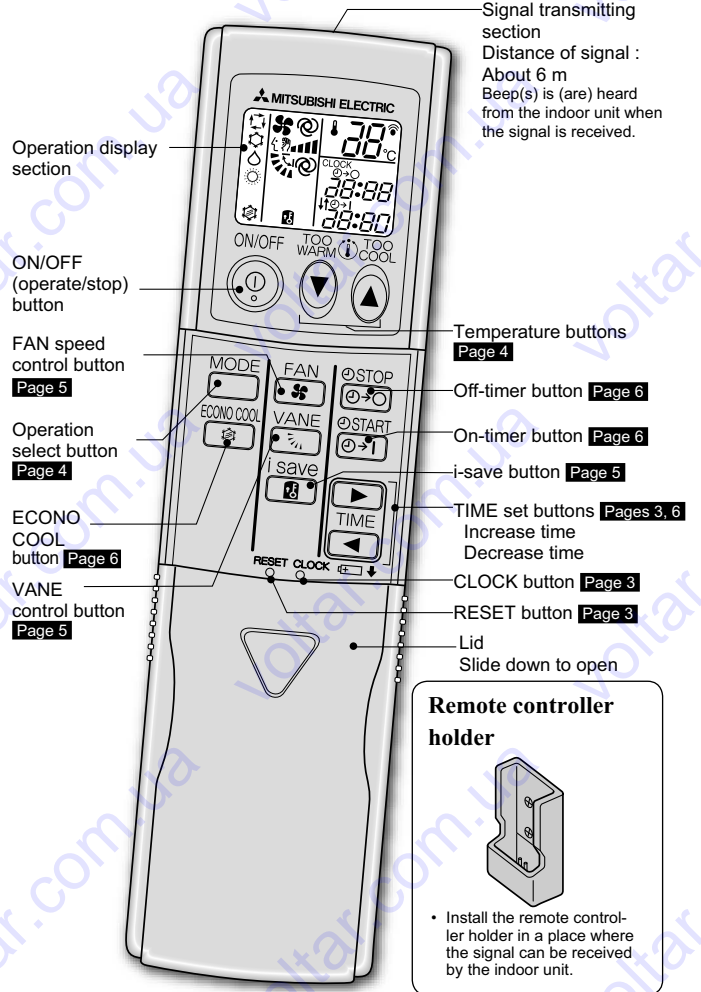

Only use the remote controller provided with the unit.
Do not use other remote controllers.
If two or more indoor units are installed in proximity to one another, an indoor unit that is not intended to be operated may respond to the remote controller.

PREPARATION BEFORE OPERATION

Before operation: Insert the power supply plug into the power outlet and/or turn the breaker on.

Installing the remote controller batteries

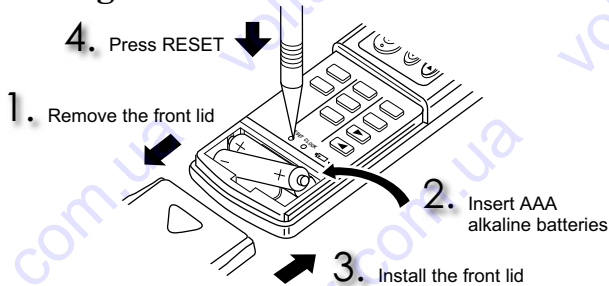

- Make sure the polarity of the batteries is correct.
- Do not use manganese batteries and leaking batteries. The remote controller could malfunction.
- Do not use rechargeable batteries.
- Replace all batteries with new ones of the same type.
- Batteries can be used for approximately 1 year. However, batteries with expired shelf lives last shorter.
- Press RESET gently using a thin instrument.
If the RESET button is not pressed, the remote controller may not operate correctly.

Setting current time

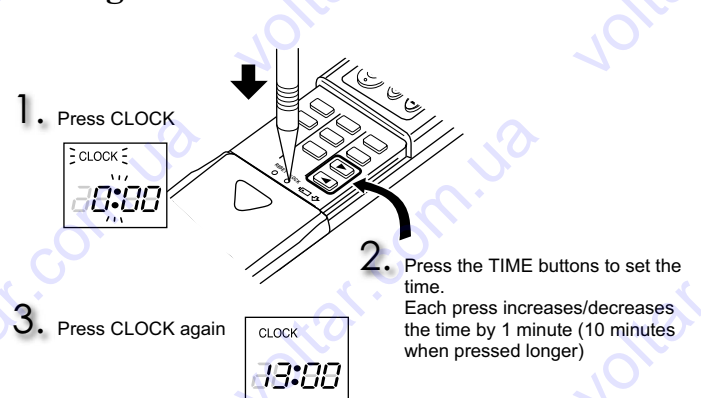

- Press CLOCK gently using a thin instrument.

SELECTING OPERATION MODES

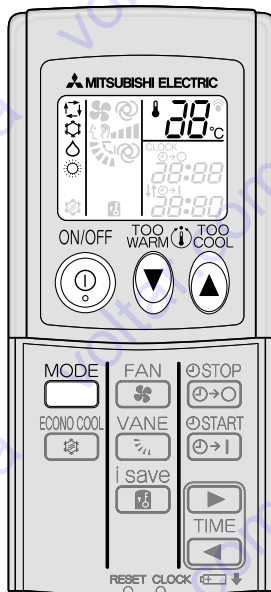

1 Press to start the operation.

2 Press to select operation mode. Each press changes mode in the following order:

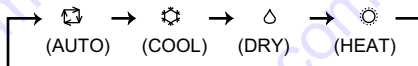

3 Press or to set the temperature. Each press raises or lowers the temperature by 1°C.

Press to stop the operation.
 • The same setting is selected the next time by simply pressing .

Operation indicator lamp

The operation indicator lamp shows the operation state of the unit.

Indication	Operation state	Room temperature
	The unit is operating to reach the set temperature	About 2°C or more away from set temperature
	The room temperature is approaching the set temperature	About 1 to 2°C from set temperature
	Standby mode (only during multi system operation)	—

Lighted Blinking Not lighted

Multi system operation

Two or more indoor units can be operated by one outdoor unit. When several indoor units are operated simultaneously, cooling and heating operations cannot be done at the same time. When COOL is selected with one unit and HEAT with another or vice versa, the unit operated later becomes standby mode. The power lamp blinks (display section).

AUTO mode (Auto change over)

The unit selects the operation mode according to the difference between the room temperature and the set temperature. During AUTO mode, the unit changes mode (COOL↔HEAT) when the room temperature is 2°C away from the set temperature for more than 15 minutes.

COOL mode

Enjoy cool air at your desired temperature.

Note:

Do not operate COOL mode at very low outside temperatures (less than -10°C). Water condensed in the unit may drip and wet or damage furniture, etc.

DRY mode

Dehumidify your room. The room may be cooled slightly. Temperature cannot be set during DRY mode.

HEAT mode

Enjoy warm air at your desired temperature.

Emergency operation

When the remote controller cannot be used...

Emergency operation can be activated by pressing the emergency operation switch (E.O.SW) on the indoor unit.

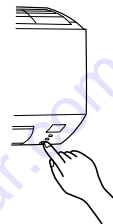

Each time the E.O.SW is pressed, the operation changes in the following order:

Operation indicator lamp

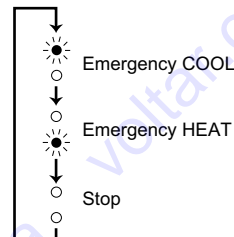

Set temperature : 24°C
 Fan speed : Medium
 Horizontal vane : Auto

Note:

The first 30 minutes of operation is test run. Temperature control does not work, and fan speed is set to High.

Auto restart function

If a power failure occurs or the main power is turned off during operation, "Auto restart function" automatically starts operation in the same mode as the one set **with the remote controller** just before the shutoff of the main power. When timer is set, timer setting is cancelled and the unit starts operation when power is resumed.

If you do not want to use this function, please consult the service representative because the setting of the unit needs to be changed.

FAN SPEED AND AIRFLOW DIRECTION ADJUSTMENT

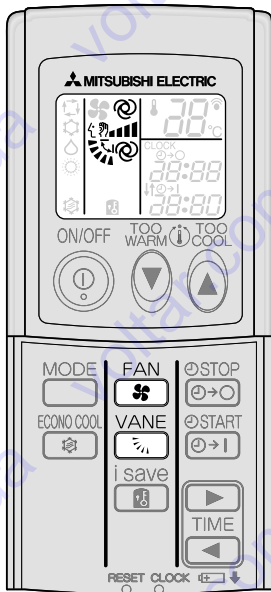

Press **FAN** to select fan speed. Each press changes fan speed in the following order:

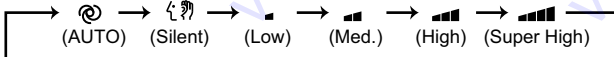

- Two short beeps are heard from the indoor unit when set to AUTO.
- Use higher fan speed to cool/heat the room more powerfully. It is recommended to lower the fan speed once the room is cool/warm.
- Use lower fan speed for quiet operation.

Note:

Multi system operation

When several indoor units are operated simultaneously for heating operation, the temperature of the airflow may be low. In this case, it is recommended to set the fan speed to AUTO.

Press **VANE** to select airflow direction. Each press changes airflow direction in the following order:

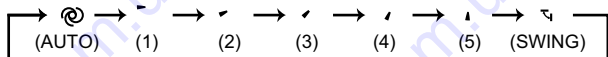

- Two short beeps are heard from the indoor unit when set to AUTO.

Airflow direction

(AUTO).....The vane is set to the most efficient airflow direction. COOL/ DRY:horizontal position. HEAT:position (5).

(Manual).....For efficient air conditioning, select the upper position for COOL/DRY, and the lower position for HEAT. If the lower position is selected during COOL/DRY, the vane automatically moves to the horizontal position after 0.5 to 1 hour to prevent any condensation from dripping.

(Swing).....The vane moves up and down intermittently.

■ **To change the horizontal airflow direction.**

Move the vertical vane manually before starting operation.

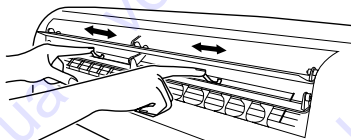

I-SAVE OPERATION

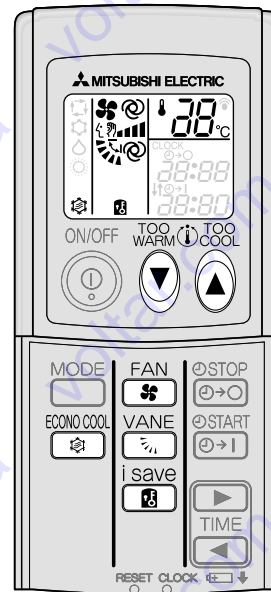

1 Press **i save** during COOL, ECONO COOL, or HEAT mode to select i-save mode.

2 Set the temperature, fan speed, and air flow direction.

- The same setting is selected from the next time by simply pressing **i save**.
- Two groups of setting can be saved. (One for COOL/ECONO COOL, one for HEAT)
- Select the appropriate temperature, fan speed, and airflow direction according to your room.
- Normally, the minimum temperature setting in HEAT mode is 16°C. However, during i-save operation only, the minimum temperature setting is 10°C.

Press **i save** again to cancel i-save operation.

- i-save operation also is canceled when the MODE button is pressed.

i-save operation

A simplified set back function enables to recall the preferred (preset) setting with a single push of the **i save** button. Press the button again and you can go back to the previous setting in an instance.

Example of use:

1. Low energy mode
Set the temperature 2°C to 3°C warmer in COOL and cooler in HEAT mode. This setting is suitable for unoccupied room, and while you are sleeping.
2. Saving frequently used settings
Save your preferred setting for COOL/ECONO COOL and HEAT. This enables you to select your preferred setting with a single push of the button.

Note:

When using the multi system MXZ-8A140, the temperature cannot be set to 10°C. Even if the temperature is set to 10°C, the air conditioner will operate at 16°C.

ECONO COOL OPERATION

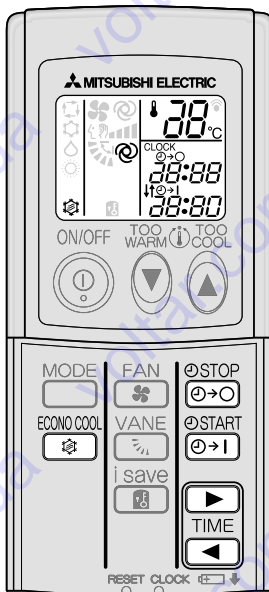

Press  during COOL mode **page 4** to start ECONO COOL operation.

The unit performs swing operation vertically in various cycle according to the temperature of the unit. Set temperature is set 2°C higher automatically.

Press  again to cancel ECONO COOL operation.

- ECONO COOL operation also is canceled when the VANE button is pressed.

What is “ECONO COOL”?



Swing air flow (change of air flow) makes you feel cooler than constant air flow. So, even though the set temperature is automatically set 2°C higher, it is possible to perform cooling operation with keeping comfort. As a result, energy can be saved.

TIMER OPERATION (ON/OFF TIMER)



1 Press  or  during operation to set the timer.

 (ON timer) : The unit turns ON at the set time.



 (OFF timer) : The unit turns OFF at the set time.

*  or  blinks.

* **Make sure that the current time is set correctly.** **Page 3**

2 Press  (Increase) and  (Decrease) to set the time of timer.

Each press increases or decreases the set time by 10 minutes.

- Set the timer while  or  is blinking.

3 Press  or  again to cancel timer.

Note:

- ON and OFF timers can be set together. ↓↑ mark indicates the order of timer operations.
- If power failure occurs while ON/OFF timer is set, see **page 4** “Auto restart function”.

CLEANING

Instructions:

- Switch off the power supply or turn off the breaker before cleaning.
- Be careful not to touch the metal parts with your hands.
- Do not use benzine, thinner, polishing powder, or insecticide.
- Use only diluted mild detergents.
- Do not expose parts to direct sunlight, heat, or fire to dry.
- Do not use water hotter than 50°C.

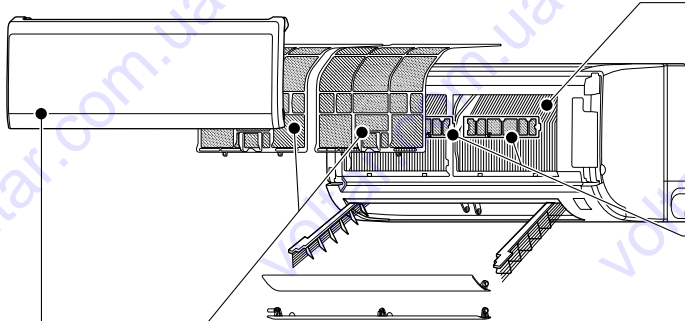

Air filter (Catechin air filter)

- **Clean every 2 weeks**
- Remove dirt by a vacuum cleaner, or rinse with water.
- Dry it well in shade.

Front panel

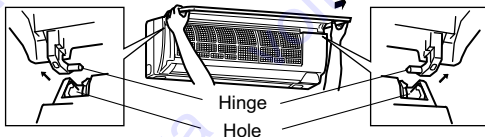

1. Lift the front panel until a "click" is heard.
2. Hold the hinges and pull to remove as shown in the above illustration.
 - Wipe with a soft dry cloth or rinse it with water.
 - Do not soak it in water for more than two hours.
 - Dry it well in shade.
3. Install the panel by following the removal procedure in reverse. Close the front panel securely and press the positions indicated by the arrows.

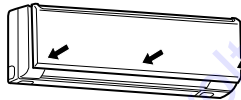

Heat exchanger

- Wear gloves to protect your hands.
- Use the QUICK CLEAN KIT (option).
Parts Number **MAC-093SS-E**
- Refer to the instructions described in the QUICK CLEAN KIT for details.

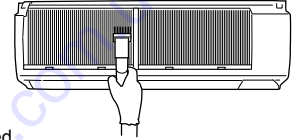

Air cleaning filter (Anti-Allergy Enzyme Filter, option)

Back side of air filter

- **Clean every 3 months.**
- Soak the filter together with its frame in lukewarm water and rinse it.
- After washing, dry it well in shade.
- Install all tabs of the air filter.
- Replace it with a new air cleaning filter **every year** for best performance.
- Parts Number **MAC-408FT-E**

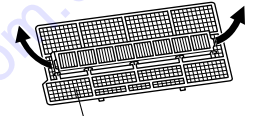

Pull to remove from the air filter

What is "Catechin air filter" ?

Catechin is a bioflavonoid that is found in green tea that has both antiviral and antioxidant qualities. In addition to these benefits, Catechin also offers excellent deodorizing characteristics. Catechin air filter uses this compound to not only improve air quality but also prevent the spread of bacteria and viruses in the room.

Note:

- Clean the filters regularly for best performance and to reduce power consumption.
- Moisture in the air conditioner for a long time contributes to growth of fungi, such as mold. To prevent fungi growth, set to the highest temperature in manual COOL mode, and operate for 3 to 4 hours to dry out the inside of the unit.

Air outlet and Fan (before cleaning, make sure that the fan is stopped)

- 1 Turn the horizontal vanes downward. Then, remove the upper vane as shown in ① and ②.
 - Repeat ① and ② for the lower vane.

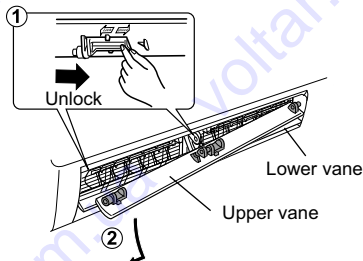

- 2 Swing out the two vertical vanes one by one.

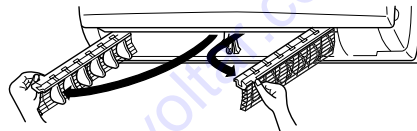

- 3 Clean the air outlet and fan.
 - Wipe with a soft dry cloth.

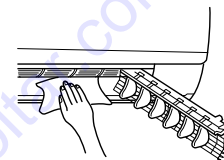

Clean the fan.

- Use the QUICK CLEAN KIT (option).
Parts Number **MAC-093SS-E**
- Refer to the instructions described in the QUICK CLEAN KIT for details.

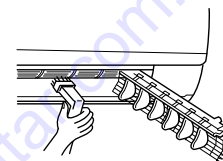

- 4 Put the vertical vanes back to their original positions correctly one by one, into their respective guide.
 - Push the vanes until they click into place.

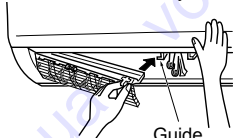

- 5 Install the horizontal vane by following the removal procedure in reverse.
 - If the horizontal vane is not installed correctly, all LED lamps blink when power is turned on.

Note:

Do not apply excessive force to the fan or fan guard.

WHEN YOU THINK THAT TROUBLE HAS OCCURRED

Even if these items are checked, when the unit does not recover from the trouble, stop using the air conditioner and consult your dealer.

Symptom	Explanation & Check points
Indoor Unit	
The unit cannot be operated.	<ul style="list-style-type: none"> Is the breaker turned on? Is the power supply plug connected? Is the ON timer set? Page 6
All LED lamps on the indoor unit are blinking.	<ul style="list-style-type: none"> Are the horizontal vanes installed correctly? Page 7
The horizontal vane does not move.	<ul style="list-style-type: none"> Are the horizontal vane and the vertical vane installed correctly? Page 7 Is the fan guard deformed?
The unit cannot be operated for about 3 minutes when restarted.	<ul style="list-style-type: none"> This protects the unit according to instructions from the microprocessor. Please wait.
Mist is discharged from the air outlet of the indoor unit.	<ul style="list-style-type: none"> The cool air from the unit rapidly cools moisture in the air inside the room, and it turns into mist.
The swing operation of the HORIZONTAL VANE is suspended for a while, then restarted.	<ul style="list-style-type: none"> This is for the swing operation of the HORIZONTAL VANE to be performed normally.
The air flow direction changes during operation. The direction of the horizontal vane cannot be adjusted with the remote controller.	<ul style="list-style-type: none"> When the unit is operated in COOL or DRY mode, if the operation continues with air blowing down for 0.5 to 1 hour, the direction of the air flow is automatically set to horizontal position to prevent water from condensing and dripping. In the heating operation, if the air flow temperature is too low or when defrosting is being done, the horizontal vane is automatically set to horizontal position.
The operation is stopped for about 10 minutes in the heating operation.	<ul style="list-style-type: none"> Defrosting of the outdoor unit is being done. Since this is completed in max. 10 minutes, please wait. (When the outside temperature is too low and humidity is too high, frost is formed.)
The unit starts operation by itself when the main power is turned on, though it isn't operated with the remote controller.	<ul style="list-style-type: none"> These models are equipped with an auto restart function. When the main power is turned off without stopping the unit with the remote controller and is turned on again, the unit starts operation automatically in the same mode as the one set with the remote controller just before the shutoff of the main power. Refer to "Auto restart function" page 4.
The indoor unit discolors over time.	<ul style="list-style-type: none"> Although plastic turns yellow due to the influence of some factors such as ultraviolet light and temperature, this has no effect on the product functions.
Multi system	
The indoor unit which is not operating becomes warm and a sound, similar to water flowing, is heard from the unit.	<ul style="list-style-type: none"> A small amount of refrigerant continues to flow into the indoor unit even though it is not operating.
When heating operation is selected, operation does not start right away.	<ul style="list-style-type: none"> When operation is started during defrosting of outdoor unit is done, it takes a few minutes (max. 10 minutes) to blow out warm air.
Outdoor Unit	
The fan of the outdoor unit does not rotate even though the compressor is running. Even if the fan starts to rotate, it stops soon.	<ul style="list-style-type: none"> When the outside temperature is low during cooling operation, the fan operates intermittently to maintain sufficient cooling capacity.
Water leaks from the outdoor unit.	<ul style="list-style-type: none"> During COOL and DRY operations, pipe or pipe connecting sections are cooled and this causes water to condense. In the heating operation, water condensed on the heat exchanger drips down. In the heating operation, the defrosting operation makes water frozen on the outdoor unit melt and drip down.
White smoke is discharged from the outdoor unit.	<ul style="list-style-type: none"> In the heating operation, vapor generated by the defrosting operation looks like white smoke.

Symptom	Explanation & Check points
Remote controller	
The display on the remote controller does not appear or it is dim. The indoor unit does not respond to the remote control signal.	<ul style="list-style-type: none"> Are the batteries exhausted? Page 3 Is the polarity (+, -) of the batteries correct? Page 3 Are any buttons on the remote controller of other electric appliances being pressed?
Does not cool or heat	
The room cannot be cooled or heated sufficiently.	<ul style="list-style-type: none"> Is the temperature setting appropriate? Page 4 Is the fan setting appropriate? Please change fan speed to higher setting. Page 5 Are the filters clean? Page 7 Is the fan or heat exchanger of the indoor unit clean? Page 7 Are there any obstacles blocking the air inlet or outlet of the indoor or outdoor unit? Is a window or door open?
The room cannot be cooled sufficiently.	<ul style="list-style-type: none"> When a ventilation fan or a gas cooker is used in a room, the cooling load increases, resulting in an insufficient cooling effect. When the outside temperature is high, the cooling effect may not be sufficient.
The room cannot be heated sufficiently.	<ul style="list-style-type: none"> When the outside temperature is low, the heating effect may not be sufficient.
Air does not blow out soon in the heating operation.	<ul style="list-style-type: none"> Please wait as the unit is preparing to blow out warm air.
Airflow	
The air from the indoor unit smells strange.	<ul style="list-style-type: none"> Are the filters clean? Page 7 Is the fan or heat exchanger of the indoor unit clean? Page 7 The unit may suck in an odor adhering to the wall, carpet, furniture, cloth, etc. and blow it out with the air.
Sound	
Cracking sound is heard.	<ul style="list-style-type: none"> This sound is generated by the expansion/contraction of the front panel, etc. due to change in temperature.
"Burbbling" sound is heard.	<ul style="list-style-type: none"> This sound is heard when the outside air is absorbed from the drain hose by turning on the range hood or the ventilation fan, making water flowing in the drain hose to spout out. This sound is also heard when the outside air blows into the drain hose in case the outside wind is strong.
Mechanical sound is heard from the indoor unit.	<ul style="list-style-type: none"> This is the switching sound in turning on/off the fan or the compressor.
The sound of water flowing is heard.	<ul style="list-style-type: none"> This is the sound of refrigerant or condensed water flowing in the unit.
Hissing sound is sometimes heard.	<ul style="list-style-type: none"> This is the sound when the flow of refrigerant inside the unit is switched.

In the following cases, stop using the air conditioner and consult your dealer.

- When water leaks or drips from the indoor unit.
- When the upper operation indicator lamp blinks.
- When the breaker trips frequently.
- The remote control signal is not received in a room where an electronic ON/OFF type fluorescent lamp (inverter-type fluorescent lamp, etc.) is used.
- Operation of the air conditioner interferes with radio or TV reception. An amplifier may be required for the affected device.
- When an abnormal sound is heard.

WHEN THE AIR CONDITIONER IS NOT GOING TO BE USED FOR A LONG TIME

- 1 Set to the highest temperature in manual COOL mode, and operate for 3 to 4 hours. **Page 4**
 - This dries the inside of the unit.
 - Moisture in the air conditioner contributes to growth of fungi, such as mold.
- 2 Press  to stop the operation.
- 3 Turn off the breaker and/or disconnect the power supply plug.
- 4 Remove all batteries from the remote controller.

When using the air conditioner again:

- 1 Clean the air filter. **Page 7**
- 2 Check that the air inlet and outlet of the indoor and outdoor units are not blocked.
- 3 Check that the earth is connected correctly.

INSTALLATION PLACE AND ELECTRICAL WORK

Installation place

Avoid installing the air conditioner in the following places.

- Where there is much machine oil.
- Salty places such as the seaside.
- Where sulfide gas is generated such as a hot spring.
- Where oil is splashed or where the area is filled with oily smoke.
- Where there is high-frequency or wireless equipment.
- Where the air from the outdoor unit air outlet is blocked.
- Where the operation sound or air from the outdoor unit does not bother the house next door.

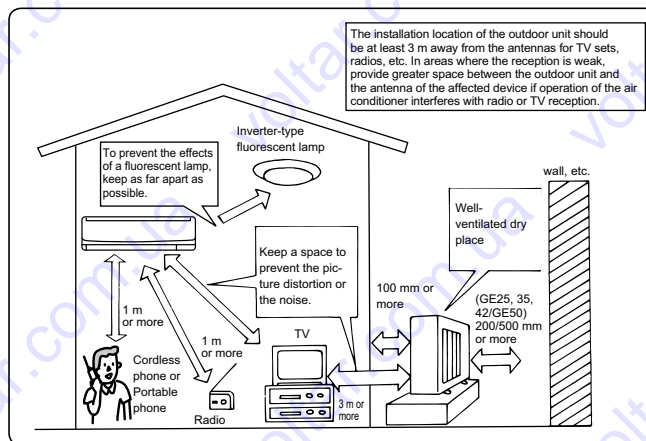

Electrical work

- Provide an exclusive circuit for the power supply of the air conditioner.
- Be sure to observe the breaker capacity.

If you have any questions, consult your dealer.

SPECIFICATIONS

Model	Set name	—		MSZ-GE25VA(H)		MSZ-GE35VA(H)		MSZ-GE42VA(H)		MSZ-GE50VA(H)			
	Indoor	MSZ-GE22VA		MSZ-GE25VA		MSZ-GE35VA		MSZ-GE42VA		MSZ-GE50VA			
	Outdoor	—		MUZ-GE25VA(H)		MUZ-GE35VA(H)		MUZ-GE42VA(H)		MUZ-GE50VA(H)			
Function		Cooling	Heating	Cooling	Heating	Cooling	Heating	Cooling	Heating	Cooling	Heating		
Power supply		~ /N, 230 V, 50 Hz											
Capacity	kW	—	—	2.5	3.2	3.5	4.0	4.2	5.4	5.0	5.8		
Input	kW	—	—	0.545	0.700	0.865	0.955	1.215	1.460	1.515	1.565		
Weight	Indoor	kg		10									
	Outdoor	kg		30		33		36		54			
Refrigerant filling capacity (R410A)	kg	—		0.80		1.15		1.15		1.55			
IP code	Indoor	IP 20											
	Outdoor	—		IP 24									
Permissible excessive operating pressure	LP ps	MPa		1.64									
	HP ps	MPa		4.15									
Noise level	Indoor (Super High/High/Med./Low/Silent)	dB(A)				42/36/29/21/19		43/36/30/22/19	42/36/30/22/19	46/40/35/30/26		49/44/38/33/28	48/43/37/33/28
	Outdoor	dB(A)		—	47	48	47	48	50	51	54	56	

Guaranteed operating range

		Indoor	Outdoor	
			MUZ-GE25/35/42/50VA	MUZ-GE25/35/42/50VAH
Cooling	Upper limit	32°C DB 23°C WB	46°C DB —	46°C DB —
	Lower limit	21°C DB 15°C WB	-10°C DB —	-10°C DB —
Heating	Upper limit	27°C DB —	24°C DB 18°C WB	24°C DB 18°C WB
	Lower limit	20°C DB —	-15°C DB -16°C WB	-20°C DB -21°C WB

DB: Dry Bulb
WB: Wet Bulb

Note:

1. Rating condition
 - Cooling — Indoor: 27°C DB, 19°C WB
 - Outdoor: 35°C DB
 - Heating — Indoor: 20°C DB
 - Outdoor: 7°C DB, 6°C WB
2. GE22 has no specifications for single combination. This indoor model is only for multi system air conditioner. As for the specifications of multi system, please confirm your dealer and/or refer to the catalogue.



СОДЕРЖАНИЕ

■ МЕРЫ ПРЕДОСТОРОЖНОСТИ	1
■ УТИЛИЗАЦИЯ	2
■ НАЗВАНИЯ ОТДЕЛЬНЫХ ЧАСТЕЙ ПРИБОРА	3
■ ПОДГОТОВКА ПРИБОРА К ЭКСПЛУАТАЦИИ	3
■ ВЫБОР РЕЖИМОВ РАБОТЫ	4
■ НАСТРОЙКА СКОРОСТИ ВЕНТИЛЯТОРА И НАПРАВЛЕНИЯ ВОЗДУШНОГО ПОТОКА	5
■ ОПЕРАЦИЯ I-SAVE	5
■ ФУНКЦИЯ ECONO COOL	6
■ РАБОТА С ИСПОЛЬЗОВАНИЕМ ТАЙМЕРА (ТАЙМЕР ВКЛЮЧЕНИЯ/ВЫКЛЮЧЕНИЯ)	6
■ ЧИСТКА	7
■ ЕСЛИ ВАМ КАЖЕТСЯ, ЧТО ПРИБОР НЕИСПРАВЕН	8
■ КОГДА ВЫ НЕ СОБИРАЕТЕСЬ ПОЛЬЗОВАТЬСЯ КОНДИЦИОНЕРОМ ДЛИТЕЛЬНОЕ ВРЕМЯ	9
■ МЕСТО УСТАНОВКИ И ЭЛЕКТРОМОНТАЖНЫЕ РАБОТЫ	9
■ ТЕХНИЧЕСКИЕ ХАРАКТЕРИСТИКИ	9







МЕРЫ ПРЕДОСТОРОЖНОСТИ



- Ввиду того, что в конструкции данного изделия использованы вращающиеся детали, а также детали, способные привести к поражению электрическим током, обязательно прочитайте данный раздел "Меры предосторожности" перед использованием прибора.
- Так как предостерегающая информация, содержащаяся в данном разделе, касается вашей безопасности, обязательно следуйте изложенным инструкциям.
- После прочтения храните данное руководство вместе с руководством по установке прибора в легкодоступном месте и пользуйтесь ими для справок.









Символы и их значения

-  **ПРЕДУПРЕЖДЕНИЕ:** Неправильное обращение с прибором представляет собой серьезную угрозу для здоровья или с большой степенью вероятности может привести к смертельному исходу или получению тяжелой травмы и т.д.
-  **ОСТОРОЖНО:** Неправильное обращение с прибором представляет собой серьезную угрозу в зависимости от конкретных обстоятельств.



Значение символики, используемой в тексте руководства



-  : Строго воспрещается.
-  : Тщательно следуйте инструкциям.
-  : Запрещается вставлять пальцы или палки и т.д.
-  : Запрещается вставлять на внутренний/наружный прибор или ставить на них какие-либо предметы.
-  : Опасность поражения электрическим током. Будьте осторожны.
-  : Обязательно отсоедините вилку шнура питания от розетки электропитания.
-  : Обязательно отключите электропитание.

 ПРЕДУПРЕЖДЕНИЕ	
	<p>Подсоединяйте шнур питания непосредственно к розетке. Не пользуйтесь удлинителем и не подсоединяйте к розетке переменного тока одновременно несколько устройств.</p> <ul style="list-style-type: none"> • Это может привести к перегреву, возникновению пожара или поражению электрическим током.
	<p>Убедитесь, что вилка чистая, и надежно вставьте ее в розетку.</p> <ul style="list-style-type: none"> • При загрязнении вилки может возникнуть пожар, или возможно поражение электрическим током.
	<p>Не скручивайте, не тяните, не повреждайте и не изменяйте шнур питания. Не подвергайте его воздействию тепла и не ставьте на него тяжелые предметы.</p> <ul style="list-style-type: none"> • Это может привести к возникновению пожара или поражению электрическим током.
	<p>Во время эксплуатации не выполняйте включения/выключения выключателя или не отсоединяйте/подсоединяйте вилку.</p> <ul style="list-style-type: none"> • Это может привести к образованию искровых разрядов, которые могут стать причиной пожара. • После выключения внутреннего блока с помощью пульта дистанционного управления обязательно установите выключатель в положение OFF или выньте вилку.
	<p>Не подвергайте тело воздействию холодного воздуха в течение длительного времени.</p> <ul style="list-style-type: none"> • Это может отрицательно сказаться на здоровье.
	<p>Установка блока, изменение его положения, внесение изменений, разборка или ремонт блока не должны осуществляться пользователем.</p> <ul style="list-style-type: none"> • Неправильное обращение с кондиционером может привести к возникновению пожара, поражению электротоком, травмам и подтеканию воды. Проконсультируйтесь с дилером. • При наличии повреждения в шнуре питания его следует заменить у производителя или его сервисного представителя во избежание опасной ситуации.
	<p>При установке, перемещении или техобслуживании прибора следите за тем, чтобы в охлаждающий контур не попало другое вещество, за исключением указанного хладагента (R410A).</p> <ul style="list-style-type: none"> • Присутствие какого-либо инородного вещества, например, воздуха, может привести к аномальному повышению давления, следствием которого может стать взрыв или травма. • Использование любого иного хладагента, кроме указанного для системы, приведет к механическому отказу, неисправности системы или поломке прибора. В худшем случае это может привести к серьезному препятствию для обеспечения безопасности изделия.

	<p>Данное устройство не предназначено для использования людьми (включая детей) с ограниченными физическими, сенсорными или психическими возможностями. При недостатке опыта и знаний разрешается пользоваться данным устройством только под наблюдением лица, ответственного за безопасность, или после инструктажа по использованию прибора.</p> <p>Дети должны быть под присмотром и не играть с устройством.</p>
 	<p>Запрещается вставлять пальцы, палки или другие предметы в воздухозаборные или воздуховывпускные отверстия.</p> <ul style="list-style-type: none"> • Это может привести к получению травмы, поскольку во время эксплуатации вентилятор вращается с высокой скоростью.
 	<p>В случае возникновения ненормальных условий (например, запах горения) выключите кондиционер и выньте вилку или установите выключатель в положение OFF.</p> <ul style="list-style-type: none"> • При продолжении эксплуатации в ненормальных условиях может произойти неисправность, возникнуть пожар, а также возможно поражение электрическим током. В этом случае обратитесь к дилеру.
	<p>Если кондиционером не осуществляется охлаждение или обогрев, возможно, имеется утечка хладагента. В этом случае обратитесь к дилеру. Если во время ремонта необходима заправка блока хладагентом, обратитесь за подробными сведениями к специалисту по обслуживанию.</p> <ul style="list-style-type: none"> • Хладагент, используемый в системе кондиционера, не представляет опасности для здоровья. Как правило, утечка не происходит. Тем не менее при утечке хладагента и его соприкосновении с источником тепла, например тепловентилятором, парафиновым нагревателем или духовкой, образуется вредный газ. <p>Пользователю запрещается предпринимать попытки очистки внутренней части внутреннего блока. При необходимости в очистке внутренней части этого блока обратитесь к дилеру.</p> <ul style="list-style-type: none"> • Применение ненадлежащих чистящих средств может привести к повреждению пластиковых материалов внутренней части прибора, которое может привести к утечке воды. Попадание чистящего вещества на электрические детали двигателя приведет к неисправности, выделению дыма или возгоранию прибора.
 ОСТОРОЖНО	
	<p>Запрещается касаться воздухозаборного отверстия или алюминированного оребрения внутреннего/наружного блока.</p> <ul style="list-style-type: none"> • Это может привести к травмам.
	<p>На блоке запрещается использовать инсектициды или легко воспламеняющиеся аэрозоли.</p> <ul style="list-style-type: none"> • Это может привести к пожару или деформации блока.

МЕРЫ ПРЕДОСТОРОЖНОСТИ

 ОСТОРОЖНО	
	<p>Под прямым потоком воздуха не должны находиться домашние животные или растения.</p> <ul style="list-style-type: none"> • Это может привести к травмам животных и повреждениям растений. <p>Запрещается ставить другие электроприборы или мебель под внутренних/наружный прибор.</p> <ul style="list-style-type: none"> • С блока может капать вода, что может привести к их повреждению или неисправностям. <p>Запрещается оставлять данный блок на поврежденном установочном основании.</p> <ul style="list-style-type: none"> • Блок может упасть и нанести травмы. <p>Для эксплуатации или очистки блока не вставляйте на неустойчивую скамью.</p> <ul style="list-style-type: none"> • При падении можно получить травмы. <p>Запрещается тянуть за шнур питания.</p> <ul style="list-style-type: none"> • Это может привести к разрыву части провода с жилами, что, в свою очередь, может вызвать перегрев или пожар. <p>Запрещается заряжать и разбирать батарейки и бросать их в огонь.</p> <ul style="list-style-type: none"> • Это может привести к утечке электролита или возникновению пожара, а также взрыву. <p>Запрещается использовать блок в течение более 4 часов при высокой влажности (80% относительной влажности или выше) и (или) при открытой наружной двери или окнах.</p> <ul style="list-style-type: none"> • Это может привести к тому, что конденсат в кондиционере может капать, промачивая или повреждая мебель. • Водный конденсат в кондиционере может способствовать появлению грибков и плесени. <p>Блок запрещается использовать в специальных целях, например для хранения продуктов, разведения животных, выращивания растений или сохранения точных устройств или предметов искусства.</p> <ul style="list-style-type: none"> • Это может привести к снижению качества или причинить вред животным и растениям. <p>Не подвергайте легковоспламеняющиеся приборы воздействию прямого потока воздуха.</p> <ul style="list-style-type: none"> • Это может привести к неполному сгоранию горючих веществ. <p>Запрещается класть элементы питания в рот по каким бы то ни было причинам во избежание случайного проглатывания.</p> <ul style="list-style-type: none"> • Попадание элемента питания в пищеварительную систему может стать причиной удушья и/или отравления.
	<p>Перед очисткой блока выключите его и выньте вилку или установите выключатель в положение OFF.</p> <ul style="list-style-type: none"> • Это может привести к получению травмы, поскольку во время эксплуатации вентилятор вращается с высокой скоростью. <p>Если блок не планируется использовать в течение продолжительного времени, выньте вилку питания из розетки и установите выключатель в положение OFF.</p> <ul style="list-style-type: none"> • На блоке может скопиться грязь, которая, в свою очередь, может вызвать перегрев или пожар. <p>При замене всех батареек пульта дистанционного управления заменяйте их новыми батарейками одинакового типа.</p> <ul style="list-style-type: none"> • При использовании старой батарейки с новой может произойти перегрев, утечка или взрыв. <p>Если электролит попадет на вашу кожу или одежду, тщательно смойте его чистой водой.</p> <ul style="list-style-type: none"> • Если электролит попадет в глаза, тщательно промойте их чистой водой и сразу же обратитесь к врачу. <p>Убедитесь, что место хорошо вентилируется при работе блока с легковоспламеняющимися приборами.</p> <ul style="list-style-type: none"> • Недостаточная вентиляция может привести к кислородному голоданию. <p>Установите выключатель в положение OFF во время грозы и при вероятности удара молнии.</p> <ul style="list-style-type: none"> • Удар молнии может привести к повреждению блока. <p>После использования кондиционера в течение нескольких сезонов выполните осмотр и обслуживание в дополнение к обычной очистке.</p> <ul style="list-style-type: none"> • Скопление грязи или пыли внутри блока может привести к появлению неприятного запаха, грибков и плесени, засорению дренажного канала и вытеканию воды из внутреннего блока. Обратитесь к дилеру по вопросам осмотра и обслуживания, для которых требуются специальные знания и умения.

	<p>Запрещается прикасаться к выключателям мокрыми руками.</p> <ul style="list-style-type: none"> • Это может привести к поражению электрическим током. <p>Запрещается выполнять очистку кондиционера водой или помещать на него предметы, содержащие воду, например вазу.</p> <ul style="list-style-type: none"> • Это может привести к возникновению пожара или поражению электрическим током.
	<p>Не вставляйте на наружный блок и не ставьте на него никаких предметов.</p> <ul style="list-style-type: none"> • При падении предметов возможно получение травм.

ВАЖНО

Забрызанные фильтры являются причиной образования конденсата в кондиционере, что может способствовать появлению грибков и плесени. Поэтому рекомендуется очищать воздушные фильтры каждые 2 недели.

При установке прибора

ПРЕДУПРЕЖДЕНИЕ

	<p>Для установки кондиционера воздуха обратитесь к своему дилеру.</p> <ul style="list-style-type: none"> • Установка не должна осуществляться пользователем, поскольку для этого требуются специальные знания и умения. Неправильная установка кондиционера может привести к утечке воды, возникновению пожара или поражению электрическим током. <p>Обеспечьте для кондиционера отдельный источник питания.</p> <ul style="list-style-type: none"> • В противном случае может произойти перегрев или возникнуть пожар. <p>Запрещается устанавливать прибор в местах возможной утечки воспламеняющегося газа.</p> <ul style="list-style-type: none"> • При утечке и скоплении газа рядом с наружным блоком может произойти взрыв.
	<p>Правильно заземлите блок.</p> <ul style="list-style-type: none"> • Запрещается подсоединять провод заземления к газовым и водопроводным трубам, молниеотводам или проводу телефонного заземления. Неправильное заземление может привести к поражению электрическим током.

ОСТОРОЖНО

	<p>Устанавливайте выключатель утечки на землю в зависимости от места установки кондиционера (например, в местах с высокой влажностью).</p> <ul style="list-style-type: none"> • Если выключатель утечки тока на землю не установлен, возможно поражение электрическим током. <p>Убедитесь, что слив воды осуществляется надлежащим образом.</p> <ul style="list-style-type: none"> • При неправильном использовании дренажного канала вода из внутреннего/наружного блока может капать, промачивая или повреждая мебель.
---	--

В случае возникновения ненормальных условий сразу же выключите кондиционер и обратитесь к дилеру.

УТИЛИЗАЦИЯ

По вопросам утилизации данного изделия обратитесь к своему дилеру.



Примечание:

Данный символ применяется только в странах ЕС. Данный символ соответствует директиве 2002/96/ЕС, Статья 10, информация для пользователей, и Приложению Annex IV и/или директиве 2006/66/ЕС, Статья 20, информация для конечных пользователей, и Приложению II.

Fig. 1

Ru-2

НАЗВАНИЯ ОТДЕЛЬНЫХ ЧАСТЕЙ ПРИБОРА

Внутренний прибор

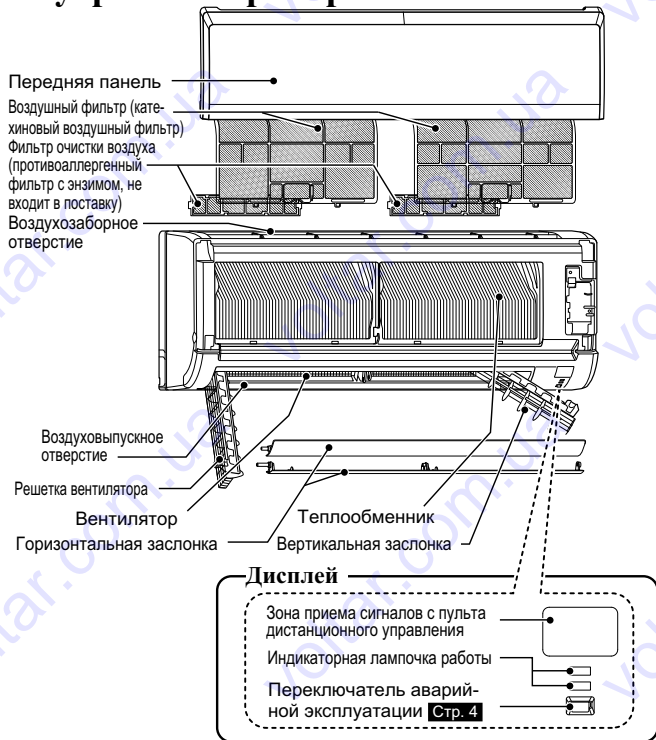

Наружный прибор

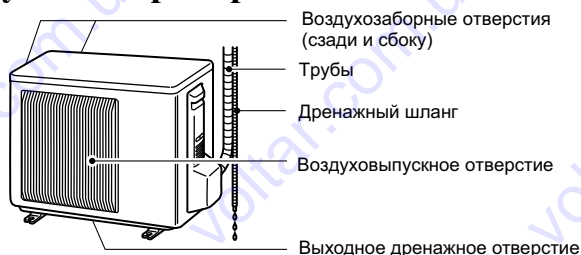

Внешний вид устройств, предназначенных для использования на улице, может отличаться.

Пульт дистанционного управления

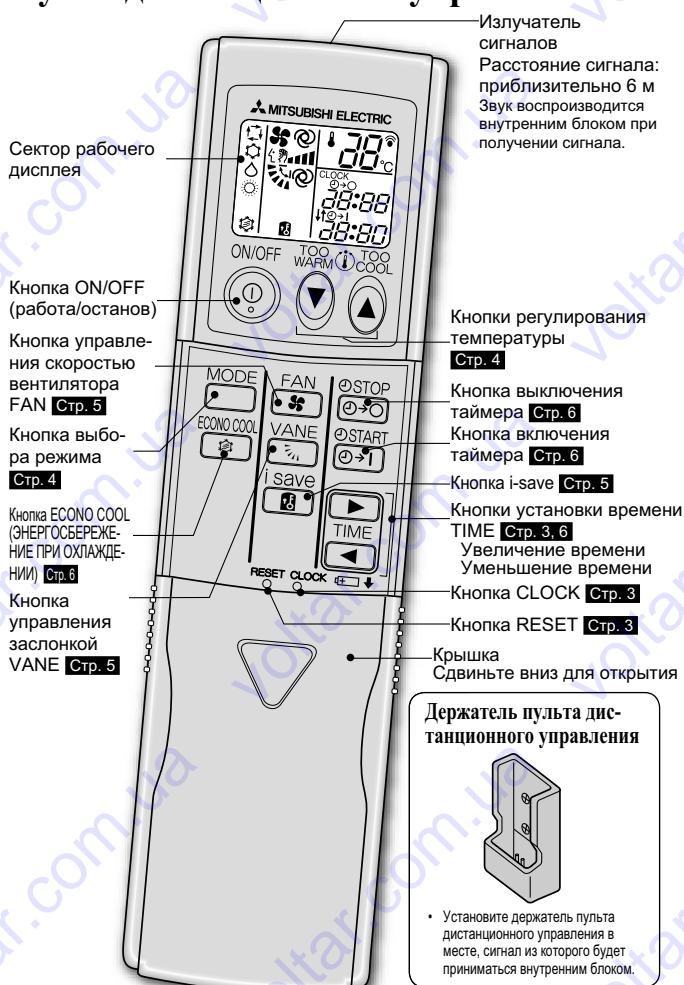

Пользуйтесь только пультом дистанционного управления, поставляемым с прибором. Не используйте другие пульты дистанционного управления. Если два или более внутренних блока установлены близко друг к другу, то один из внутренних блоков может ошибочно принять сигнал пульта дистанционного управления, направленного на другой блок.

ПОДГОТОВКА ПРИБОРА К ЭКСПЛУАТАЦИИ

Перед эксплуатацией: Вставьте вилку шнура питания в розетку электросети и/или установите выключатель в положение ON.

Установка батареек пульта дистанционного управления



- Убедитесь, что полярность соблюдена правильно.
- Запрещается использовать марганцевые батарейки и батарейки с утечкой электролита. Это может привести к неисправности пульта дистанционного управления.
- Не пользуйтесь аккумуляторными батарейками.
- Заменяйте все батарейки на новые батарейки одинакового типа.
- Батарейки можно использовать в течение приблизительно 1 года. Тем не менее батарейки с истекшим сроком хранения работают меньше.
- Осторожно нажмите RESET (сброс) остроконечным предметом. Если не нажать кнопку RESET, кондиционер может работать неправильно.

Установка текущего времени



- Осторожно нажмите CLOCK (часы) остроконечным предметом.

ВЫБОР РЕЖИМОВ РАБОТЫ

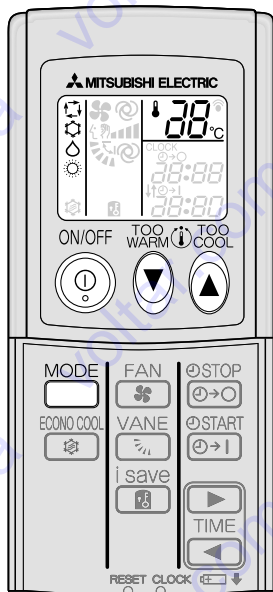

1 Нажмите , чтобы начать работу.

2 Нажмите , чтобы выбрать режим работы. При каждом нажатии режимы изменяются в следующем порядке:

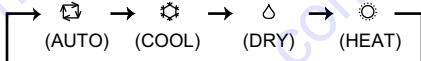

3 Нажмите или , чтобы установить температуру. При каждом нажатии температура повышается или понижается на 1°C.

Нажмите , чтобы остановить работу.
 • Эта же настройка выбирается в следующий раз путем нажатия .

Индикаторная лампочка работы

Индикаторной лампочкой работы обозначается состояние блока.

Индикация	Режим работы	Комнатная температура
	Блок работает для достижения комнатной температуры	Приблизительно 2°C или больше ниже/выше установленной температуры
	Комнатная температура достигает установленной температуры	Приблизительно 1–2°C выше/ниже установленной температуры
	Режим ожидания (только во время работы мультисистемной модели)	—

Горит Мигает Не горит

Работа мультисистемной модели

Один наружный блок может управлять двумя и более внутренними блоками. При одновременной работе нескольких внутренних блоков операции охлаждения и обогрева не могут выполняться одновременно. При выборе режима COOL на одном блоке и режима HEAT – на другом (или наоборот) блок, на котором режим выбран позднее, переходит в режим ожидания. Индикатор питания мигает (дисплей).

↔ Автоматический режим AUTO (Автоматическое переключение)

Блоком выбирается рабочий режим в соответствии с разницей комнатной и установленной температуры. В режиме AUTO блоком переключается режим (COOL ↔ HEAT) при разнице комнатной температуры в 2°C по сравнению с установленной температурой, которая сохраняется дольше 15 минут.

❄️ Режим охлаждения COOL

Холодный воздух подается при необходимой температуре.

Примечание:

Не включайте режим COOL (охлаждение) при очень низкой температуре окружающего воздуха (ниже -10°C). С блока может капать конденсат, который может промочить или повредить мебель и т.д.

💧 Режим сушки DRY

Сушение воздуха в комнате. Воздух в комнате можно немного охладить. Во время работы в режиме DRY температуру нельзя установить.

☀️ Режим обогрева HEAT

Теплый воздух подается при необходимой температуре.

Аварийная эксплуатация

Когда использование пульта дистанционного управления невозможно...

Аварийную эксплуатацию можно включить путем нажатия переключателя аварийной эксплуатации (E.O.SW) на внутреннем блоке.



При каждом нажатии E.O.SW режимы работы переключаются в следующем порядке:

Индикаторная лампочка работы

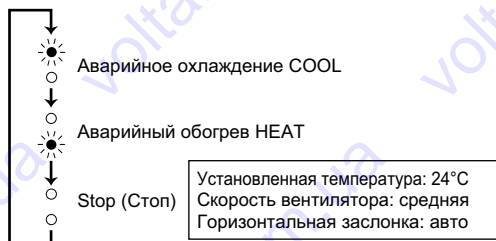

Примечание:

Первые 30 минут работы являются тестовым прогоном. Управление температурой не работает, а для скорости вентилятора установлено значение High (Высокая).

Функция повторного автозапуска

Если произошел сбой питания или электропитание прибора было выключено во время его работы, функция повторного автозапуска автоматически настраивает прибор на работу в том режиме, который был задан с помощью пульта дистанционного управления до отключения электропитания. Когда таймер установлен, настройка таймера отменяется и блок начинает работу при возобновлении подачи питания.

Если вы не хотите пользоваться этой функцией, обратитесь к представителю сервисной службы, так как потребуются изменить настройки данного прибора.

НАСТРОЙКА СКОРОСТИ ВЕНТИЛЯТОРА И НАПРАВЛЕНИЯ ВОЗДУШНОГО ПОТОКА

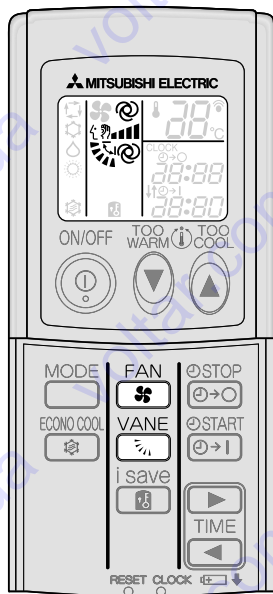

Нажмите **FAN**, чтобы выбрать скорость вентилятора. При каждом нажатии скорость вентилятора изменяется в следующем порядке:

(AUTO) (Бесшумный режим) (Низкий) (Средний) (Высокий) (Очень высокий)

- При установке функции AUTO из внутреннего прибора раздаются два коротких звуковых сигнала.
- Большую скорость вентилятора используют для более интенсивного охлаждения/нагрева помещения. Рекомендуется уменьшать скорость вентилятора после охлаждения/обогрева комнаты.
- Меньшую скорость вентилятора используют для бесшумной работы устройства.

Примечание:

Работа мультисистемной модели

Когда несколько внутренних блоков работают одновременно в режиме нагрева, температура потока воздуха может быть низкой. В этом случае рекомендуется задавать скорость вентилятора в режиме AUTO.

Нажмите **VANE**, чтобы выбрать направление воздушного потока. При каждом нажатии направление воздушного потока изменяется в следующем порядке:

(AUTO) (1) (2) (3) (4) (5) (SWING)

- При установке функции AUTO из внутреннего прибора раздаются два коротких звуковых сигнала.

Направление потока воздуха

(AUTO).....Заслонка установлена в положение для более эффективной подачи воздушного потока. COOL/DRY: горизонтальное положение. HEAT: положение (5).

(Вручную)....Для эффективного кондиционирования воздуха установите COOL/DRY в верхнее положение, а HEAT — в нижнее. При установке COOL/DRY в нижнее положение заслонка автоматически перемещается в горизонтальное положение через 0,5—1 ч во избежание просачивания конденсата.

(Swing).....Заслонка периодически перемещается вверх и вниз.

■ **Порядок изменения горизонтального направления потока воздуха.** Перед запуском операции переместите вертикальную заслонку вручную.

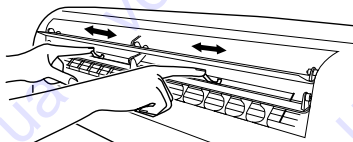

ОПЕРАЦИЯ I-SAVE

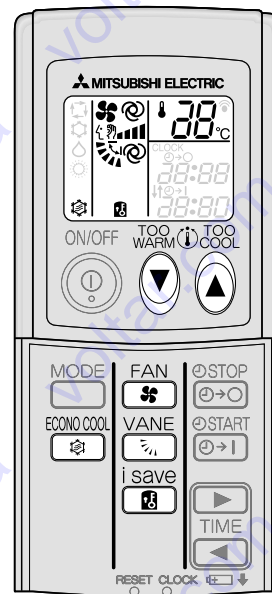

1 Для выбора режима i-save нажмите **i save** во время работы кондиционера в режимах COOL, ECONO COOL или HEAT.

2 Задайте температуру, скорость вентилятора и направление воздушного потока.

- Эта же настройка выбирается в следующий раз путем нажатия **i save**.
- Можно сохранять две группы настроек. (Одну - для режима COOL/ECONO COOL, а вторую - для режима HEAT)
- Выберите температуру, скорость вентилятора и направление воздушного потока с учетом параметров помещения.
- Как правило, минимальная температура в режиме HEAT (обогрев) задается на уровне 16°C. Однако в течение отдельной операции i-save минимальная температура задается на уровне 10°C.

Для отмены операции i-save снова нажмите **i save**.

- Операция i-save отменяется и при нажатии на кнопку MODE (ВЫБОР РЕЖИМА).

Операция i-save

Функция упрощенного повторного ввода настроек позволяет воспроизводить предпочтительные (предварительно заданные) настройки одним нажатием кнопки **i save**. Повторное нажатие этой кнопки возвращает предыдущие настройки.

Пример использования:

1. Режим малой мощности
Задавайте температуру на 2-3°C теплее в режиме COOL и прохладнее в режиме HEAT.
Такая настройка используется для помещений, где нет людей, а также во время сна.
2. Сохранение часто используемых настроек
Сохраняйте свои предпочтительные настройки для режимов COOL/ECONO COOL и HEAT. Это позволит выбрать свои предпочтительные настройки одним нажатием кнопки.

Примечание:

При использовании мультисистемной модели MXZ-8A140 невозможно задать температуру 10°C. Даже если температура задана равной 10°C, кондиционер будет работать, поддерживая температуру 16°C.

ФУНКЦИЯ ECONO COOL

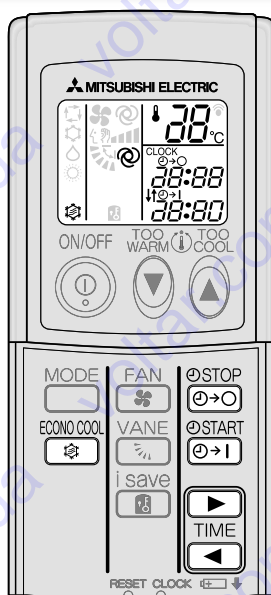

В режиме COOL нажмите  **Стр. 4**, чтобы запустить функцию ECONO COOL.

В соответствии с температурой прибора в различных циклах прибор будет работать в режиме вертикального качания. Заданная температура автоматически устанавливается на 2°C выше.



Снова нажмите , чтобы отменить функцию ECONO COOL.

- При нажатии кнопки VANE (заслонка) операция ECONO COOL (экономное охлаждение) также отменяется.

Что такое функция “ECONO COOL”?



Качающийся воздушный поток (изменение направления воздушного потока) приносит ощущение дополнительной свежести по сравнению с воздушным потоком постоянного направления. Поэтому, несмотря на то, что заданная температура автоматически устанавливается на 2°C выше, имеется возможность осуществления операции охлаждения и поддерживаются комфортные условия. В результате можно экономить электроэнергию.

РАБОТА С ИСПОЛЬЗОВАНИЕМ ТАЙМЕРА (ТАЙМЕР ВКЛЮЧЕНИЯ/ВЫКЛЮЧЕНИЯ)



1 Во время операции нажмите  или , чтобы установить таймер.

 (таймер ВКЛЮЧЕНИЯ) :В заданное время прибор ВКЛЮЧИТСЯ.

 (таймер ВЫКЛЮЧЕНИЯ) :В заданное время прибор ВЫКЛЮЧИТСЯ.

*  или  мигает.

* Убедитесь, что время задано правильно. **Стр. 3**

2 Нажмите  (Увеличить) и  (Уменьшить), чтобы задать время таймера.

При каждом нажатии заданное время увеличивается или уменьшается на 10 минут.

- Настраивайте таймер, когда мигает  или .

3 Снова нажмите  или , чтобы отменить таймер.

Примечание:

- Таймеры ON (ВКЛ.) и OFF (ВЫКЛ.) можно установить вместе. Значок  показывает очередность работы таймера.
- Если при установленном таймере ВКЛЮЧЕНИЯ/ВЫКЛЮЧЕНИЯ произошел сбой в подаче питания, см. раздел “Функция повторного автозапуска” на **Стр. 4**.

ЧИСТКА

Инструкции:

- Перед чисткой отключите источник питания или выключите прерыватель тока в сети.
- Не дотрагивайтесь до металлических деталей руками.
- Запрещается использовать растворитель, бензин, полировочный порошок или инсектициды.

- Используйте только мягкие очищающие средства.
- Для сушки запрещается подвергать детали воздействию прямого солнечного света, источникам тепла или пламени.
- Запрещается использовать воду, температура которой выше 50°C.

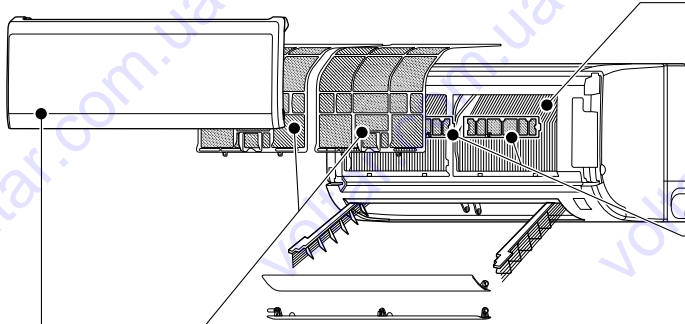

Воздушный фильтр (катехиновый воздушный фильтр)

- **Чистите каждые 2 недели.**
- Загрязненные участки очищайте с помощью пылесоса или промывайте водой.
- Сушите изделия в тени надлежащим образом.

Передняя панель

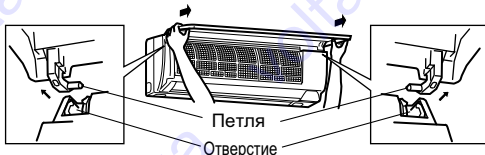

1. Поднимайте переднюю панель до тех пор, пока она не зафиксируется на месте со щелчком.
2. Придерживайте петли и тяните, чтобы снять, как показано на иллюстрации выше.
 - Протирайте мягкой сухой тканью или промывайте водой.
 - Не держите ее в воде более двух часов.
 - Сушите изделия в тени надлежащим образом.
3. Устанавливайте переднюю панель, выполняя инструкции по ее снятию в обратном порядке. Надежно закройте переднюю панель и нажмите на области, указанные стрелками.

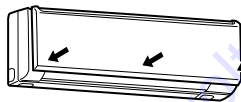

Теплообменник

- Надевайте перчатки, чтобы защитить руки.
- Используйте КОМПЛЕКТ ДЛЯ БЫСТРОЙ ЧИСТКИ (не входит в поставку). Номер детали **MAC-093SS-E**
- Для получения более подробной информации см. инструкции, прилагаемые к КОМПЛЕКТУ ДЛЯ БЫСТРОЙ ЧИСТКИ.

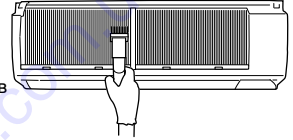

Фильтр очистки воздуха (противоаллергенный фильтр с энзимом, не входит в поставку)

Задняя сторона воздушного фильтра

- **Чистите каждые 3 месяца.**
- Поместите фильтр вместе с рамой в теплую воду и промойте его.
- После мытья высушите его в тени. Установите все щитки воздушного фильтра.
- Для улучшения производительности заменяйте фильтр очистки воздуха новым **каждый год**.
- Номер детали **MAC-408FT-E**

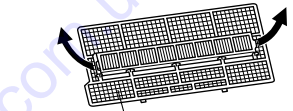

Потяните, чтобы снять с воздушного фильтра

Что такое “Катехиновый воздушный фильтр”?

Катехин — это биофлавоноид, который содержится в зеленом чае и обладает противовирусными и антиокислительными свойствами. Кроме того, катехин обладает и превосходными дезодорирующими характеристиками. Катехиновый воздушный фильтр сочетает в себе все эти преимущества не только для того, чтобы улучшить качество воздуха, но и предупредить распространение бактерий и вирусов в помещении.

Примечание:

- Для улучшения производительности и сокращения уровня потребления энергии регулярно чистите фильтры.
- Длительное нахождение влаги внутри кондиционера способствует росту грибка и плесени. Чтобы воспрепятствовать росту грибка, задайте вручную максимальную температуру в режиме COOL и дайте возможность кондиционеру поработать 3-4 часа, чтобы осушить внутренние части блока.

Воздуховыпускное отверстие и вентилятор (перед чисткой убедитесь, что вентилятор не работает)

1. Поверните горизонтальные заслонки вниз. Затем снимите верхнюю заслонку, как показано на ① и ②.
 - Повторите ① и ② для нижней заслонки.

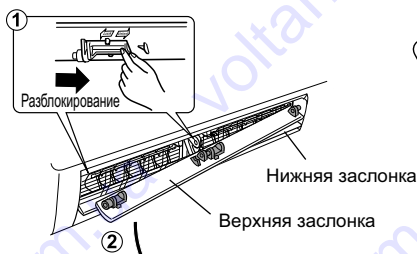

2. По очереди поворачивайте обе вертикальные заслонки наружу.

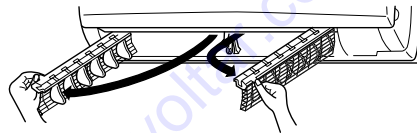

3. Прочистите воздуховыпускное отверстие и вентилятор.
 - Протрите мягкой сухой тканью.

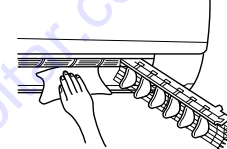

4. По очереди верните вертикальные заслонки в их исходное положение на соответствующую направляющую.
 - Проталкивайте заслонки до тех пор, пока они не зафиксируются на месте со щелчком.

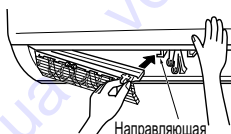

5. Устанавливайте горизонтальную заслонку, выполняя инструкции по ее снятию в обратном порядке.
 - Если горизонтальная заслонка установлена ненадлежащим образом, при включении питания все светодиодные индикаторы замигают.

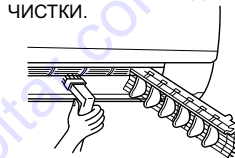

Примечание:

Запрещается чрезмерно нажимать на вентилятор или решетку вентилятора.

ЕСЛИ ВАМ КАЖЕТСЯ, ЧТО ПРИБОР НЕИСПРАВЕН

Если даже после выполнения этих проверок прибор не возобновит нормальную работу, прекратите его эксплуатацию и обратитесь к своему дилеру.

Симптом	Объяснение и точки проверки
Внутренний прибор	
Прибор не функционирует.	<ul style="list-style-type: none"> Возможно, выключен прерыватель тока в сети? Проверьте, подключен ли шнур питания? Проверьте, установлен ли таймер ВКЛЮЧЕНИЯ? Стр. 6
Мигают все светодиодные индикаторы на внутреннем приборе.	<ul style="list-style-type: none"> Проверьте, правильно ли установлены горизонтальные заслонки? Стр. 7
Горизонтальная заслонка не двигается.	<ul style="list-style-type: none"> Проверьте, правильно ли установлена горизонтальная и вертикальная заслонка? Стр. 7 Не деформирована ли защитная решетка вентилятора?
При повторном запуске прибор не реагирует на команды управления в течение приблизительно 3 минут.	<ul style="list-style-type: none"> Это защитная функция прибора, которая включается в соответствии с инструкциями микропроцессора. Пожалуйста, подождите.
Из воздуховыпускного отверстия внутреннего прибора выходит легкий туман.	<ul style="list-style-type: none"> Прохладный воздух, поступающий из прибора, быстро охлаждает влагу воздуха внутри помещения, и образуется дымок.
Режим качания ГОРИЗОНТАЛЬНОЙ ЗАСЛОНКИ приостанавливается на некоторое время, после чего возобновляется.	<ul style="list-style-type: none"> Это необходимо для обеспечения нормальной работы ГОРИЗОНТАЛЬНОЙ ЗАСЛОНКИ в режиме качания.
Во время работы изменяется направление движения воздушного потока. Направление горизонтальной заслонки нельзя отрегулировать с помощью пульта дистанционного управления.	<ul style="list-style-type: none"> Для предотвращения капания и просачивания конденсата направление потока воздуха автоматически изменяется на горизонтальное через 0,5-1 часа работы блока в режиме COOL или DRY с воздушным потоком, направленным вниз. При работе в режиме обогрева, если температура воздушного потока слишком низкая, или во время размораживания горизонтальная заслонка автоматически устанавливается в горизонтальное положение.
При работе в режиме обогрева прибор останавливается примерно на 10 минут.	<ul style="list-style-type: none"> Производится размораживание наружного прибора. Эта операция длится максимум 10 минут, пожалуйста, подождите. (При слишком низкой температуре наружного воздуха и слишком высокой влажности образуется изморось.)
При включении питания прибор автоматически начинает работу, однако он не работает от пульта дистанционного управления.	<ul style="list-style-type: none"> Кондиционеры данных моделей оснащены функцией повторного автозапуска. При выключении питания без остановки работы прибора с помощью пульта дистанционного управления и последующем включении питания прибор автоматически начнет работу в том режиме, который был установлен с помощью пульта дистанционного управления до отключения питания. См. раздел "Функция повторного автозапуска" Стр. 4.
Со временем внутренний блок может изменить цвет.	<ul style="list-style-type: none"> Под воздействием различных факторов, например ультрафиолетового излучения и температуры, пластиковый корпус может пожелтеть, что не отразится на функциональных характеристиках устройства.
Мультисистемная модель	
Если в мультисистемной модели один из внутренних приборов не используется, он нагревается, при этом может быть слышен звук, похожий на звук текущей воды.	<ul style="list-style-type: none"> Небольшое количество хладагента продолжает подаваться во внутренний прибор, даже если он в этот момент не работает.
Если выбран режим обогрева, функционирование сразу не начинается.	<ul style="list-style-type: none"> Если во время разморозки наружного прибора начинается операция, на выдувание теплого воздуха потребуются несколько минут (макс. 10 минут).
Наружный прибор	
Вентилятор наружного прибора не вращается, даже когда компрессор работает. Даже когда вентилятор начинает вращаться, он быстро останавливается.	<ul style="list-style-type: none"> В режиме охлаждения при низкой температуре наружного воздуха вентилятор может включаться и выключаться, чтобы поддерживать достаточную мощность охлаждения.
Из наружного прибора вытекает вода.	<ul style="list-style-type: none"> При работе в режимах COOL (ОХЛАЖДЕНИЕ) и DRY (СУШКА) происходит охлаждение труб и трубных соединений, что вызывает конденсацию влаги. При работе в режиме обогрева конденсат, образовавшийся на теплообменнике, стекает вниз. При работе в режиме обогрева во время операции размораживания замерзшая на наружном приборе вода тает и стекает вниз.
Из наружного прибора выходит белый дым.	<ul style="list-style-type: none"> При работе в режиме обогрева пар, который появляется в результате размораживания, выглядит как белый дым.

Симптом	Объяснение и точки проверки
Пульт дистанционного управления	
на дисплее пульта дистанционного управления нет изображения, или дисплей потускнел. Внутренний прибор не реагирует на сигналы с пульта.	<ul style="list-style-type: none"> Проверьте, не разрядились ли батареи? Стр. 3 Возможно, не соблюдена полярность (+, -) при установке батарей? Стр. 3 Возможно, нажаты какие-либо кнопки на пульте дистанционного управления других электроприборов?
Не охлаждает и не греет	
Недостаточное охлаждение или обогрев помещения.	<ul style="list-style-type: none"> Проверьте, правильно ли задана температура? Стр. 4 Проверьте, правильно ли установлен вентилятор? Увеличьте скорость вентилятора. Стр. 5 Чисты ли фильтры? Стр. 7 Проверьте, чистый ли вентилятор или теплообменник внутреннего прибора? Стр. 7 Возможно, заблокировано воздухозаборное или воздуховыпускное отверстие внутреннего или наружного прибора? Возможно, открыто окно или дверь?
Помещение охлаждается недостаточно.	<ul style="list-style-type: none"> При использовании в помещении вентилятора или газовой плиты нагрузка на кондиционер, работающий в режиме охлаждения, возрастает, в результате чего эффективность охлаждения снижается. При высокой температуре наружного воздуха эффективность охлаждения может быть недостаточной.
Помещение обогревается недостаточно.	<ul style="list-style-type: none"> При низкой температуре наружного воздуха эффективность обогрева может снизиться.
При работе в режиме обогрева воздух выдувается не сразу.	<ul style="list-style-type: none"> Подождите, пока прибор готовится к выдуванию теплого воздуха.
Поток воздуха	
Воздух, выходящий из внутреннего прибора, имеет специфический запах.	<ul style="list-style-type: none"> Чисты ли фильтры? Стр. 7 Проверьте, чистый ли вентилятор или теплообменник внутреннего прибора? Стр. 7 Прибор всасывает запахи стен, ковра, мебели, ткани и выдувает их вместе с воздухом.
Звук	
Слышно потрескивание.	<ul style="list-style-type: none"> Потрескивание объясняется расширением/сжатием передней панели и других деталей прибора вследствие изменения температуры.
Слышен "булькающий" звук.	<ul style="list-style-type: none"> Этот звук слышен, когда наружный воздух всасывается из дренажного шланга при включении вытяжного устройства или вентилятора, что и вызывает выброс струи воды из дренажного шланга. Этот звук также слышен при сильном ветре, когда наружный воздух с силой проникает в дренажный шланг.
Из внутреннего прибора слышен механический звук.	<ul style="list-style-type: none"> Этот звук появляется при включении/выключении вентилятора или компрессора.
Слышен звук текущей воды.	<ul style="list-style-type: none"> Это звук водяного хладагента или водяного конденсата, протекающего по трубам прибора.
Иногда слышен шипящий звук.	<ul style="list-style-type: none"> Этот звук слышен при изменении потока хладагента внутри прибора.

В следующих случаях необходимо остановить работу кондиционера и обратиться к своему дилеру.

- Если из внутреннего прибора просачивается вода.
- Если мигает верхняя индикаторная лампочка работы.
- Если часто срабатывает прерыватель тока в сети.
- Сигнал с пульта дистанционного управления не принимается в помещении, где установлены люминесцентные лампы, ВКЛЮЧЕНИЕ/ВЫКЛЮЧЕНИЕ которых производится с помощью электронного устройства (люминесцентные лампы инверторного типа и т.д.).
- При работе кондиционера воздуха возникают помехи при приеме радио- или телевидения. Для нормальной приема теле- и радиовещания может потребоваться усилитель.
- При поступлении необычного звука.

КОГДА ВЫ НЕ СОБИРАЕТЕСЬ ПОЛЬЗОВАТЬСЯ КОНДИЦИОНЕРОМ ДЛИТЕЛЬНОЕ ВРЕМЯ

1 В режиме COOL вручную установите самую высокую температуру и дайте ему поработать в течение 3-4 часов. **Стр. 4**

- При этом внутренние части прибора просохнут.
- Влага в кондиционере способствует появлению грибка и плесени.

2 Нажмите , чтобы остановить операцию.

3 Выключите прерыватель тока в сети и/или отсоедините вилку шнура питания от розетки.

4 Выньте все батарейки из пульта дистанционного управления.

При повторном использовании кондиционера воздуха:

1 Очистите воздушный фильтр. **Стр. 7**

2 Убедитесь в том, что воздухозаборные и воздуховыпускные отверстия внутреннего/наружного приборов не заблокированы.

3 Проверьте правильность подключения заземления.

МЕСТО УСТАНОВКИ И ЭЛЕКТРОМОНТАЖНЫЕ РАБОТЫ

Место установки

Следует избегать установки кондиционера воздуха в следующих местах.

- В местах, где много машинного масла.
- В местах, где много соли, например, на морском побережье.
- В местах образования сероводородного газа, например, рядом с горячим природным источником.
- В местах выброса нефтепродуктов или в местах с обильными нефтяными испарениями.
- В местах с наличием высокочастотного или беспроводного оборудования.
- В местах блокировки воздуха наружного прибора.
- В местах, где звук от выполнения операции или воздух наружного прибора не доносится до соседнего дома.

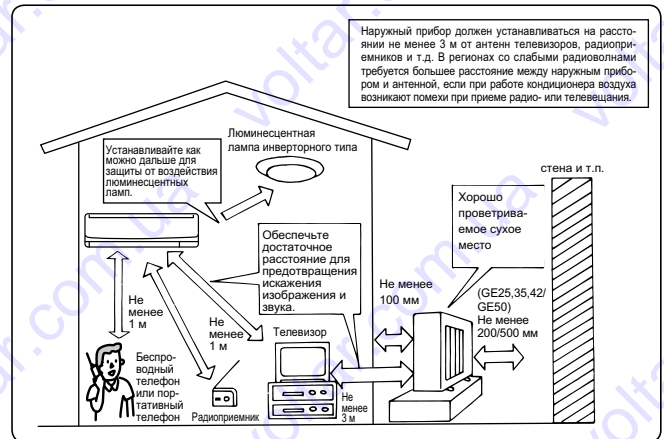

Электромонтажные работы

- Обеспечьте отдельный контур сети для питания кондиционера.
- Обязательно соблюдайте допустимую мощность прерывателя тока в сети.

При возникновении каких-либо вопросов обращайтесь к своему дилеру.

ТЕХНИЧЕСКИЕ ХАРАКТЕРИСТИКИ

Модель	Наименование блока		—		MSZ-GE25VA(H)		MSZ-GE35VA(H)		MSZ-GE42VA(H)		MSZ-GE50VA(H)	
	Внутренний	Наружный	MSZ-GE22VA		MSZ-GE25VA		MSZ-GE35VA		MSZ-GE42VA		MSZ-GE50VA	
Функция			Охлаждение	Обогрев	Охлаждение	Обогрев	Охлаждение	Обогрев	Охлаждение	Обогрев	Охлаждение	Обогрев
Электропитание			~ /N, 230 В, 50 Гц									
Мощность	кВт		—	—	2,5	3,2	3,5	4,0	4,2	5,4	5,0	5,8
Мощность на входе	кВт		—	—	0,545	0,700	0,865	0,955	1,215	1,460	1,515	1,565
Масса	Внутренний	кг	10									
	Наружный	кг	—	—	30	—	33	—	36	—	54	—
Объем хладагента (R410A)	кг		—	—	0,80	—	1,15	—	1,15	—	1,55	—
Код IP	Внутренний		IP 20									
	Наружный		IP 24									
Разрешенное максимальное рабочее давление	Низ. давл.	МПа	—									
	Выс. давл.	МПа	4,15									
Уровень шума	Внутренний (очень высокий/высокий/средний/низкий/Бесшумный режим)	дБ(А)	42/36/29/21/19				43/36/30/22/19	42/36/30/22/19	46/40/35/30/26		49/44/38/33/28	48/43/37/33/28
	Наружный	дБ(А)	—	—	47	48	47	48	50	51	54	56

Гарантированный рабочий диапазон

		Внутренний	Наружный	
			MUZ-GE25/35/42/50VA	MUZ-GE25/35/42/50VAH
Охлаждение	Верхний предел	32°C DB 23°C WB	46°C DB	46°C DB
	Нижний предел	21°C DB 15°C WB	-10°C DB	-10°C DB
Обогрев	Верхний предел	27°C DB	24°C DB 18°C WB	24°C DB 18°C WB
	Нижний предел	20°C DB	-15°C DB -16°C WB	-20°C DB -21°C WB

DB: сухой термометр
WB: влажный термометр

Примечание:

1. Расчетные условия эксплуатации
Охлаждение — Внутренний: 27°C DB, 19°C WB
Наружный: 35°C DB
Обогрев — Внутренний: 20°C DB
Наружный: 7°C DB, 6°C WB
2. Отдельное использование GE22 не предусмотрено. Данная модель внутреннего прибора предназначена только для мультисистемного кондиционера.
По вопросам технических характеристик мультисистемной модели обратитесь к своему дилеру и/или см. каталог.



MITSUBISHI ELECTRIC CORPORATION

HEAD OFFICE: TOKYO BLDG., 2-7-3, MARUNOUCHI, CHIYODA-KU, TOKYO 100-8310, JAPAN

SG79F280H04