



ИНСТРУКЦИЯ ДЛЯ ПОЛЬЗОВАТЕЛЯ КОНДИЦИОНЕР ВОЗДУХА СПЛИТ-СИСТЕМА

ІНСТРУКЦІЯ КОРИСТУВАЧА КОНДИЦІОНЕР ПОВІТРЯ, СПЛІТ-СИСТЕМА

mission

MSMB- 07HRN1
MSMB- 09HRN1
MSMB - 12HRN1
MSMB - 18HRN1
MSMB - 24HRN1

A класс / клас
енергосбережения
енергозбереження

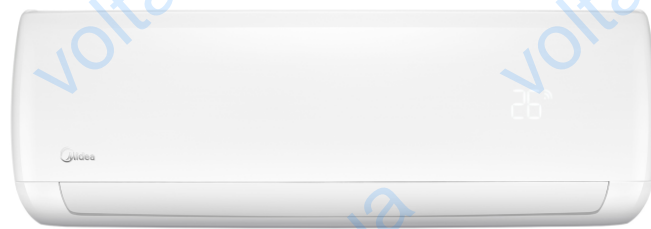

СОДЕРЖАНИЕ

КРАТКАЯ ХАРАКТЕРИСТИКА ПРОИЗВОДИТЕЛЯ	3
ПРАВИЛА БЕЗОПАСНОСТИ	3
ОСОБЕННОСТИ СЕРИИ MISSION МОДЕЛЕЙ MSMB...-HRN1	4
ТЕХНИЧЕСКОЕ ОБСЛУЖИВАНИЕ И РЕМОНТ	5-6
ВНУТРЕННИЙ БЛОК И ПАНЕЛЬ ИНДИКАТОРОВ	7
НАЗВАНИЕ И ФУНКЦИИ КОМПОНЕНТОВ	8
ФУНКЦИИ КОНДИЦИОНЕРА	9
РЕКОМЕНДАЦИИ ПО УСТАНОВКЕ	10
ДИСТАНЦИОННОЕ УПРАВЛЕНИЕ, функции, замена батарей	11-12
РЕЖИМЫ РАБОТЫ КОНДИЦИОНЕРА	13-14
ФУНКЦИИ ИНДИКАТОРОВ НА ПУЛЬТЕ ДУ	15
РЕГУЛИРОВАНИЕ НАПРАВЛЕНИЯ ВОЗДУШНОГО ПОТОКА	16
ПРОГРАММИРОВАНИЕ РАБОТЫ ПО ТАЙМЕРАМ	17
ДИАГНОСТИКА ПРОСТЫХ НЕИСПРАВНОСТЕЙ	18-19
ВАЖНЫЕ СОВЕТЫ	20-21
ТЕХНИЧЕСКИЙ ПАСПОРТ КОНДИЦИОНЕРА	22
СПЕЦИФИКАЦИИ МОДЕЛЕЙ	23
ІНСТРУКЦІЯ - UA	24
ТЕХНІЧНА ІНСТРУКЦІЯ З ЕКСПЛУАТАЦІЇ	35
СПЕЦИФІКАЦІЇ	36

КРАТКАЯ ХАРАКТЕРИСТИКА

СПАСИБО ВАМ ЗА ВЫБОР КОНДИЦИОНЕРА МИДЕА!

Надеемся, что пользуясь кондиционером Вы принесете в свой дом и работу дополнительный комфорт и удобство!

Последние годы Midea Group демонстрирует динамичный рост и более плотный охват рынка.

Основанная в 1968 году как фирма производитель электроаппаратуры для внутреннего рынка Китая, корпорация Midea на сегодняшний день является одним из крупнейших производителей холодильного электрооборудования. Компания занимает лидирующую позицию среди производителей климатической техники.

Двигаясь вперед, в ногу с новейшими технологиями и всегда в гармонии с окружающей средой, Midea достигла объема производства 30 миллионов кондиционеров в год, что составляет около 15% на мировом рынке кондиционеров.

Корпорация Midea постоянно совершенствует свои технологии, пребывая в технологических альянсах и совместных инженерных разработках с ведущими мировыми производителями.

На сегодняшний день под торговой маркой Midea производится полный спектр климатической техники: оконные, мобильные, сплит, мульти-сплит, кассетные, колонные, каналные, подпотолочные/напольные, VRF системы, чиллеры и фанкойлы. Эти кондиционеры выпускаются как в варианте обычного, так и DC-инверторного типа.

О высоком качестве и уровне используемых Midea технологий свидетельствует то, что на заводах компании производятся кондиционеры под маркой TOSHIBA CARRIER.

Корпорация Midea совместно с такими гигантами мирового рынка кондиционирования как MATSUSHITA (Panasonic) и TOSHIBA на своих заводах производит полную линейку компрессоров под торговыми марками MATSUSHITA и TOSHIBA.

Залог успеха Midea состоит в постоянном обновлении продукции и в развитии технологии. Девиз Midea «Экология, комфорт, экономичность, качество и надёжность», а миссия формулируется так: «Сделать лучше качество жизни, пребывая в гармонии с природой»

ПРАВИЛА БЕЗОПАСНОСТИ

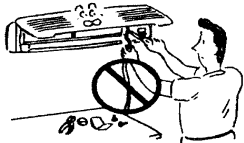

Только квалифицированный специалист или монтажная компания может произвести установку кондиционера. Не пытайтесь делать это самостоятельно!

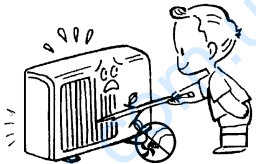

Не вставляйте посторонние предметы в воздуховыпускное отверстие комнатных и наружных блоков кондиционера. В них с большой скоростью работают вентиляторы, прикасаться к которым небезопасно.



На кондиционер не должна попадать вода или другая жидкость, ограничьте возможность домашних животных и детей находиться близко к кондиционеру, пользоваться пультом дистанционного управления



Регулярно проветривайте комнату, в которой работает кондиционер, особенно, если в ней бывает включено газовое устройство.

ОСОБЕННОСТИ серии «Мишн» моделей MSMB

Модели серии Mission являются современными моделями Midea, которые технологически выполнены в «универсальном» и современном дизайне, приемлимом для большинства пользователей, по данным исследований мировых рынков и поставляются дилерам на всех 5-ти континентах, в 162-х странах. Также в комплекте блоков этой серии поставляется пульт ДУ с инновационным дизайном, который производитель назвал «Arctic Fox». В разработке дизайнера ПДУ участвовали лучшие мировые специалисты в области эргономики и промышленного дизайна, информационный дисплей ПДУ обладает увеличенной на 27% площадью отображения графики. Блоки серии Mission неинверторного типа оснащаются ионизатором во внутренних блоках 07-09-12 а также защитным напылением Golden Fin на теплообменниках наружного и внутреннего блока.

Для удобства использования производитель также предусмотрел электронные функции, такие как:

-функция «Eco» - «режим тишины» Экономичность и экологическая эффективность использования кондиционера с этой функцией максимальна. При её активации - дисплей выключается, звуковые сигналы блокируются, вентилятор работает на минимальной скорости, что делает кондиционер в таком режиме «супер-тихим» и «незаметным» для пользователя.

-функция «Turbo» - максимально быстрое охлаждение или обогрев, для быстрого создания комфортных условий, если Вы пришли домой недавно.

-функция «Follow Me» - использование датчика температуры в ПДУ для более точного контроля температуры в комнате



Внутренние блоки Mission изготовлены из качественного глянцевого пластика, что удовлетворит запросы покупателей с высокими требованиями к внешнему виду комнатных устройств и их значению, если угодно, «миссии», в интерьере современного жилища.

В кондиционеры серии Mission может быть **опционально** установлен Wi-Fi модуль, для удалённого программирования параметров работы через смартфон, и это также повышает комфорт, эффективность и независимость для пользователей, даёт возможность управлять «домашним климатом» из любой точки мира, где работает сеть интернет.

Для заказа такой системы управления обращайтесь к ближайшему дилеру или в сервисный центр в Вашем регионе.

Также в этой серии установлены более качественные фильтры обработки воздуха - High Density фильтры, с мелко-дисперсной нейлоновой сеткой, которая задерживает более мелкие частицы пыли. Для обеспечения дополнительной очистки можно дополнительно установить фильтр «Silver ION» или «Витамин С».

Из электронных функций в блоках серии Mission есть функция «запоминания» позиции жалюзи. После выключения кондиционера из определённого режима, и его повторного включения, позиция жалюзи восстановится в том положении, в котором была до выключения, если пользователь не меняет другие настройки.

При работе кондиционера под управлением сигналов от дистанционного смартфона, планшета - такой символ  на дисплее будет светиться. Wi-Fi управление от роутера Вашей локальной  сети можно организовать, если приобрести опциональный модуль SK-102.

ТЕХНИЧЕСКОЕ ОБСЛУЖИВАНИЕ И РЕМОНТ

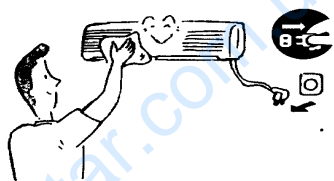

Предупреждение!

Перед началом мойки, очистки, проведения сервиса или ремонта необходимо обесточить кондиционер (снять питание с блоков).



Предупреждение!

Проводите периодическую очистку панели, корпуса кондиционера и пульта ДУ сухой салфеткой, если характер загрязнений не очень сильный.

Если кондиционер очень грязный, его можно протереть салфеткой смоченной в холодной воде.

- Никогда не протирайте пульт дистанционного управления влажной салфеткой.

- Не используйте для чистки кондиционера химические чистящие средства, в том числе бензин, растворитель, полироли и т.д., это может повредить поверхность его корпуса.

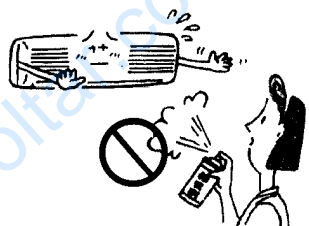

Если Вы не включали кондиционер месяц и дольше, то:

1. Включите режим вентиляции на пол дня, чтобы высушить внутренний блок изнутри.
2. Выключите кондиционер из сети.
3. Замените батарейки в пульте дистанционного управления.

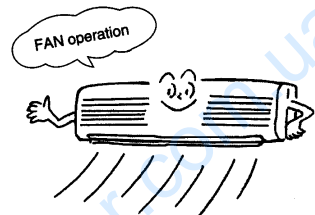

Предупреждения

Убедитесь, что проводка не повреждена и не разведена.

- Убедитесь что установлен воздушный фильтр.

- Убедитесь, что решетка воздуховыпускного отверстия не заслонены.

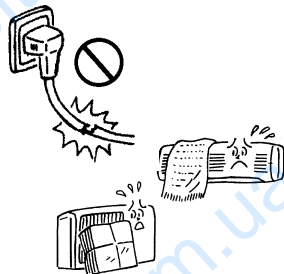

ТЕХНИЧЕСКОЕ ОБСЛУЖИВАНИЕ И РЕМОНТ

Перед тем как чистить кондиционер, убедитесь, что он выключен из сети!

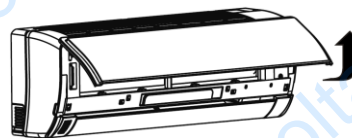

Чистка воздушного фильтра

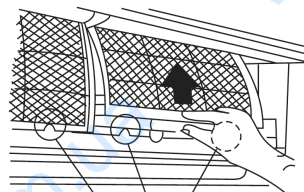

Зашелки фильтра

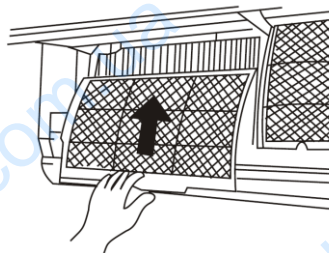
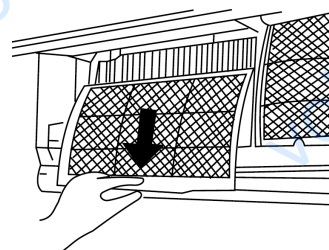

1. Поднимите панель до щелчка так, чтобы ее положение зафиксировалось.

2. Возьмите фильтр за левую и правую ручки и подтяните слегка вверх, чтобы нижние пазы крепления вышли из защёлок.

3. Теперь потяните правый или левый фильтр вниз и вынимайте их поочерёдно из кондиционера.

4. Для того чтобы почистить его, сначала снимите сетку фильтра и опустите ее в воду с мягким моющим средством на 20 минут, затем аккуратно помойте ее (не тереть). Сушить сетку нужно в течение более 3 часов в свете солнечных лучей (положите фильтр черной стороной вниз.)

5. Вставьте сетку в раму воздушного фильтра и закройте крышку.

6. Вставьте фильтр тонкой очистки в кондиционер черной стороной вверх

7. Для чистки воздушного фильтра можно пользоваться пылесосом

Примечание: Чистить воздушный фильтр нужно раз в две недели. Загрязненный фильтр может снизить эффективность охлаждения.

8. Плотно вставьте воздушный фильтр в кондиционер, нажмите поочерёдно на панель в правой и левой части, на обоих нижних углах передней панели, чтобы плотно закрыть переднюю панель.

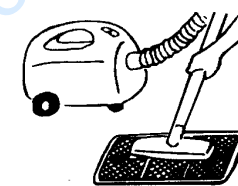
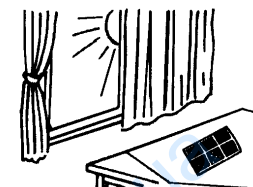
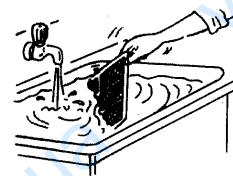

ВНУТРЕННИЙ БЛОК И ПАНЕЛЬ ИНДИКАТОРОВ

Тестовая клавиша запуск

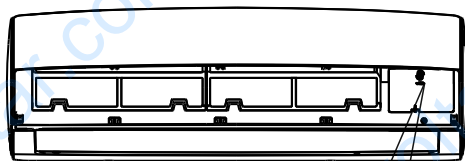

AUTO/COOL

расположение клавиши (вид снизу на внутренний блок)

Обычно управление кондиционером осуществляется с пульта ДУ. Если Вы потеряли пульт или разрядились батарейки, нажмите кнопку справа снизу внутреннего блока, и она обеспечит включение сплит-системы в «Авто» режиме (заданная температура +20°C, при повторном нажатии (2 нажатия в течении 5 секунд) - в режиме «Охлаждение» с функцией Turbo. Поскольку изменение температуры, скорости обдува в данном случае невозможны, настоятельно рекомендуем использовать эту кнопку только для включения кратковременно!

Панель индикации внутреннего блока

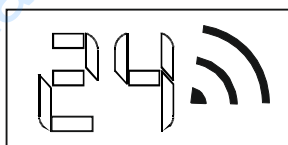

При включении функции защиты от «холодного обдува», что возможно только при работе кондиционера на обогрев - «сF» - такая ситуация возможна при недостатке хладагента или когда наружный блок не может быстро разогреть фреон (теплоноситель) до заданной температуры. Автоматика самостоятельно отключит эту защиту при восстановлении параметров температуры / или давления в холодильном контуре.

на рис. символы «24» - цифровой сегментный индикатор заданной температуры, функций, кодов диагностики. Изменяет надписи автоматически.

Во время работы отображает заданную температуру.

Во время переключения режимов работы и включения / выключения дополнительных функций цифровой индикатор работает в режиме 2-х символьной «бегущей строки» и отображает такие символы:

при работе в энергосберегающем режиме поочередно высвечивает буквы «Е» «С» «О», затем заданную температуру «24» или другую, в течении 1 секунды каждый символ, затем повтор.

при активации функций Таймера включения, режима Turbo, режима Тишина, режима Swing жалюзи - высвечивает сочетание букв «ОП» в течении 3-х секунд.

при активации функций Таймера выключения, а также отключения режима Turbo, режима Тишина, режима Swing жалюзи- высвечивает сочетание букв «OF» в течении 3-х секунд.

При включении цикла разморозки «оттаивания» наружного блока, что возможно только при работе кондиционера на обогрев - «dF»

НАЗВАНИЕ И ФУНКЦИИ КОМПОНЕНТОВ

ВНУТРЕННИЙ БЛОК

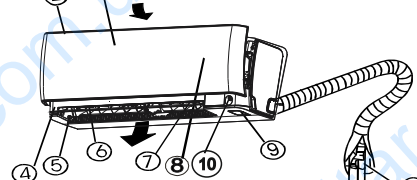

НАРУЖНЫЙ БЛОК

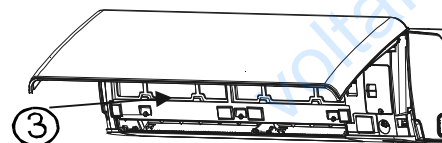
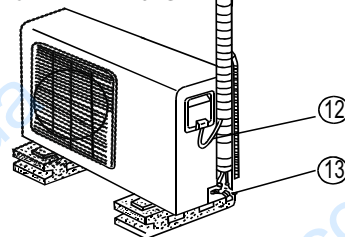

1. Передняя панель (открывать за ниж. углы - на себя)
2. Воздухозаборная решетка (вход воздуха)
3. Фильтры очистки воздуха (нейлоновая сетка)
4. Воздухо-раздающий канал (выход воздуха)
- 5-6. Жалюзи горизонтального направления воздушного потока (внешние и скрытые)
7. Жалюзи вертикального направления воздушного потока
8. Индикаторная панель (под панелью)
9. Кнопка запуска в тестовом режиме
10. Сенсор фотоприёмника сигналов ПДУ
11. Фреонопроводы (изолируются отдельно)
12. Соединительный межблочный кабель и клеммная колодка.
13. Вентили подсоединений фреонопроводов

На правой боковой грани внутреннего блока расположен разъём (вход) USB - в который можно подключать только Midea Wi-Fi адаптер (ОПЦИЯ!) По вопросам приобретения и настройки такого адаптера свяжитесь с Вашим дилером или Сервисным центром. В некоторых моделях разъём для модуля SK-102 может быть установлен под лицевой панелью.

Очистку фильтров рекомендуется проводить 1 раз в месяц, при эксплуатации кондиционера в жилых помещениях, и 1 раз в 2 недели при эксплуатации в общественных зданиях, офисах, кафе и т.п.!!!

Анти-формальдегидный (угольный) фильтр мокрой очистке не подлежит, его рекомендуется заменять 1 раз в 3-4 месяца, его можно приобрести опционально, заменные элементы и фильтры в гарантийный пакет не входят.

ИНДИКАТОР ВЫСВЕЧИВАЕТ:

- « OP » в течении 3-х секунд когда:
 - TIMER ON установлен, активирован
 - FRESH, SWING, TURBO, или SILENCE функции (одна из них) включена
- « OF » в течении 3-х секунд когда:
 - TIMER OFF установлен, активирован
 - FRESH, SWING, TURBO, или SILENCE функции (одна из них) выключена
- « cF » когда работает защита от «холодного обдува» - непрогрелся испаритель в режиме ОБОГРЕВ
- « dF » работает режим «разморозки» при ранее включённом режиме ОБОГРЕВ
- « SC » работает режим САМООЧИСТКА теплообменника (self-cleaning) ОПЦИЯ!
- « FP » сработка защиты от обмерзания испарителя (Freeze Protection)

ФУНКЦИИ КОНДИЦИОНЕРА

3-ёх минутная функция защиты

Специальная линия задержки организует отсрочку запуска компрессора кондиционера на 3 минуты при попытке повторного включения сразу после выключения, в мульти-системах происходит после остановки компрессора под действием сигналов процессора управления наружного блока.

Функции системы при работе кондиционера в режиме ОБОГРЕВ

• Особенности работы режима ОБОГРЕВ

Кондиционер начинает производить теплый воздух приблизительно через 5-7 минут после того, как внутренний теплообменник прогреется - запуск компрессора происходит раньше.

• Контроль теплого воздуха

Когда комнатная температура достигает установленной температуры, скорость вращения вентилятора автоматически снижается, чтобы предотвратить проявление «эффекта сквозняка» - при остановке компрессора воздух из внутреннего блока будет слишком холодным, и поэтому в моменты остановки наружного блока вентилятор обдува в помещении замедляет скорость.

• Размораживание

Если наружный блок замерз во время работы в режиме обогрева, размораживание начинается автоматически (в течение приблизительно 5 -10 минут) для того, чтобы сохранить эффект обогрева (нагревательную способность). Индикаторы -DEF при проведении цикла разморозки будут светиться постоянно либо мерцать (в зависимости от модели внутр. блока).

• Вентилятор наружного блока кондиционера останавливается во время размораживания.

• Во время размораживания, со дна наружного блока будет капать вода.

• Теплоперенос

Во время работы кондиционера в режиме ОБОГРЕВ, тепло из атмосферы поглощается наружным блоком и распространяется с помощью теплопереноса в комнату (помещение), это так называемый принцип «теплового насоса». Если температура снаружи слишком низкая, рекомендуется использовать еще один обогревающий аппарат (систему центрального или локального отопления, конвектор и т.п.) совместно с кондиционером.

Запрещается эксплуатация кондиционера при наружной температуре воздуха ниже минус 20°C! Загустевшее масло в картере компрессора может привести к его заклиниванию, а также при падении температуры эффективная производительность (обогревательная способность) кондиционера резко снижается и растёт энергопотребление!

Работа кондиционера в разных режимах ограничена такими t°,C :

ОХЛАЖДЕНИЕ: Наружная температура: от +18 до +43°C / Комнатная температура: от 17 до 32°C

Примечание: Если кондиционер используется в условиях с относительной влажностью воздуха больше 80 %, то на поверхности кондиционера будет конденсироваться вода, возможны брызги и капли в комнату.

ОБОГРЕВ: Наружная температура: от -7 до +24°C / Комнатная температура: от 5 до 30°C

ОСУШЕНИЕ: Наружная температура: от +15 до +32°C / Комнатная температура: от +17 до 25°C

Отключение электроэнергии

Отключение электроэнергии остановит работу кондиционера.

• Данная модель обладает функцией АВТОРЕСТАРТ - работа продолжится в установленном ранее (до отключения сети) режиме, как только возобновится питание.

• Молния или работа мощного радио-передатчика может привести к повреждению цепей управления кондиционера. Во время грозы, выключите кондиционер из сети и потом подключите снова, или используйте устройства сетевой защиты (реле порогового отключения)

РЕКОМЕНДАЦИИ ПО УСТАНОВКЕ

Размещение:

- Необходимо подсоединить к наружному и внутреннему блоку дренажный шланг для вывода воды из кондиционера, т.к. при работе в режиме охлаждения, кондиционер снижает уровень влажности воздуха в комнате и выделяет конденсат, наиболее интенсивно в летнем режиме.
- Комнатный блок должен быть расположен на расстоянии одного метра (не ближе) от телевизора и радиоаппаратуры, иначе могут создаваться помехи.
- Мощные радиоприемники или другие приборы, передающие радиоволны высокой частоты, могут быть причиной нарушений в работе кондиционера. Пожалуйста, перед тем как устанавливать кондиционер, проконсультируйтесь с дилером-продавцом.
- Никогда не устанавливайте рядом с газовыми устройствами и в помещениях где сохраняются горючие или взрывоопасные вещества!
- Причиной поломки кондиционера может быть то, что он используется в помещении, где в воздухе содержатся элементы нефтяных продуктов (машинное масло), соль (недалеко от морского берега), или растительный жир (на кухне)

Решение проблемы со льдом и снегом

Желательно выбрать перед монтажом такое место для размещения наружного блока, в котором на него не смогут попадать напрямую снег или листья.

Важно, чтобы дистанции до препятствий вокруг наружного блока была соблюдена. Во время работы в режиме обогрева зимой, вода и лёд, возникающие на наружном блоке в процессе режима разморозки, будут размораживаться и замерзать во время стекания, для нормальной работы важно обеспечить эффективный сток или дренаж, позаботившись о том, чтобы этот сток не попадал на помещения соседей и тротуары для прохожих.

Шум и вибрации

- Блоки рекомендуется устанавливать на прочных «капитальных» поверхностях стен, чтобы избежать возникновения шума и вибраций.
- Наружный блок лучше установить там, где шум и горячий воздух, который он производит во время работы, не будет мешать соседям и не будет находиться в зоне прямого освещения солнцем.
- Если работу кондиционера будут сопровождать ненормальные шумы, то обратитесь к дилеру, у которого вы купили кондиционер или в сервисный центр.

Провода

- Чтобы избежать удара электротоком, пожалуйста, выполните заземление кондиционера! Штепсельная вилка кондиционера должна быть соединена 3-ей клеммой к проводу заземления, идущему на контур заземления.
- При выключении и эксплуатации - не тяните сильно и резко за провод питания!
- Если необходимо, используйте плавкий предохранитель или прерыватель цепи (электроавтомат) с соответствующим допустимым значением силы тока (амперной шкалой).
- Если поврежден провод питания, для его замены необходимо пригласить квалифицированного специалиста или обратиться в Сервисный центр.

Переустановка

Если Вы переезжаете или Вам нужно установить кондиционер в другом месте, проконсультируйтесь с дилером или с представителями Сервисного центра. Не выполняйте отключение магистралей и демонтаж самостоятельно! Это может нанести увечья, или привести к непредсказуемым последствиям! Оборудование также может быть повреждено!

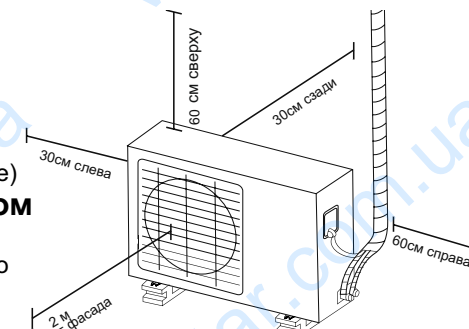

ДИСТАНЦИОННОЕ УПРАВЛЕНИЕ И ЕГО ФУНКЦИИ

1- ON/OFF кнопка

Нажмите кнопку, чтоб включить кондиционер.

При повторном нажатии кондиционер выключится.

8- Кнопка MODE

Нажмите кнопку MODE для того, чтобы выбрать режим. Каждый раз, когда Вы нажимаете кнопку, выбирается режим в такой последовательности: АВТО, ОХЛАЖДЕНИЕ, ОСУШЕНИЕ, ОБОГРЕВ, ТОЛЬКО ВЕНТИЛЯЦИЯ и снова АВТО.

3- FAN minus- кнопка

При однократных поочерёдных нажатиях - скорость вентилятора будет уменьшаться на 1 скорость ниже ВЫСОКАЯ-СРЕДНЯЯ-МАЛАЯ-АВТО, при нажатии и удержании в течении 2сек, - кондиционер перейдёт в режим «Минимум» - максимально энергосберегающий, компрессор будет переведён на минимальную скорость, но при этом и обеспечение температурно-режима будет замедлено.

6- кнопка SET

Позволяет выбрать и активировать дополнительные функции, или ТАЙМЕРА или режима SLEEP «ночного» - при нажатии циклично, будет высвечиваться пиктограмма ON/OFF над цифровым показателем значений температуры, или пиктограмма на левой вертикальной области дисплея ПДУ. Порядок и алгоритм программирования таймеров, «ночного» режима, описан далее (стр. 13-17). Выбор функции, которая выбрана кнопкой SET (мерцающий символ на дисплее ПДУ) подтверждается нажатием

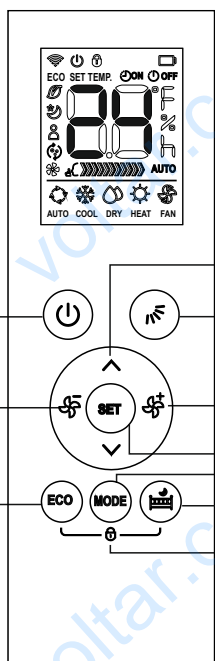

10- Блокировка LOCK

При одновременном нажатии клавиш 7+9 (ECO + «тишина»), все кнопки ПДУ блокируются. Для разблокировки нажмите кнопки 7+9 повторно.

стр. 11

2- Кнопки

Нажимайте кнопки уставки температуры (выше или ниже), чтобы установить нужную температуру или время (час больше или час меньше) в процессе установки времени работы по таймеру включения-выключения.

Макс. температура - 30 C

Мин. температура - 17 C

4- FAN plus + кнопка

При однократных поочерёдных нажатиях - скорость вентилятора будет увеличиваться на 1 скорость выше АВТО-МАЛАЯ-СРЕДНЯЯ-ВЫСОКАЯ, при нажатии и удержании в течении 2 сек, - кондиционер перейдёт в режим «Турбо» - максимально быстрого нагрева или охлаждения, в зависимости от выбранного режима. Вентилятор перейдёт на высокую скорость.

5- SWING кнопка

При однократных поочерёдных нажатиях - жалюзи ВЕРТИКАЛЬНОГО распределения воздуха будут изменять положение в диапазоне 5 позиций от крайнего до крайнего вверх-вниз. При длительном нажатии - жалюзи переключаться на режим циклического изменения позиции (автоколебания). Для перехода к фиксации нажать и удерживать 2 сек

ДИСТАНЦИОННОЕ УПРАВЛЕНИЕ И ЕГО ФУНКЦИИ

7- ECO кнопка

При нажатии на кнопку - активируется режим работы «ECO» (экологичный). Вы можете использовать эту клавишу только при работе в режиме Охлаждение, для максимальной энергоэффективности работы, нажав «ECO», вы включаете программу при которой кондиционер будет стремиться к созданию температуры 24C если температура была установлена от 17 до 24C перед включением «ECO», с АВТО скоростью вентилятора, и будет поддерживать ранее заданную, если она была выше 24C, перед включением «ECO», с АВТО скоростью вентилятора.

9- «ТИШИНА» (NOT DISTRUB) кнопка - пиктограмма

При нажатии на кнопку - активируется режим «ТИШИЙ» - все звуковые сигналы будут отключены, Вентилятор перейдёт на минимальную скорость, дисплей на внутр. блоке будет высвечивать символы в течении 10 сек после изменения команд с пульта. При повторном нажатии режим «тишины» выключается.

Размещение пульта относительно внутреннего блока

- Управлять кондиционером при помощи пульта дистанционного управления возможно с расстояния не более 8-ми метров, в прямой зоне видимости - т.е. не должно быть предметов мебели или шторы, преграждающих путь сигналу, возможны задержки 3-5 сек при сильном удалении ПДУ или севших батарей ДУ.

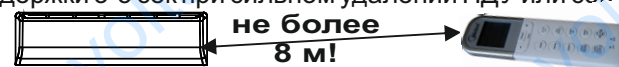

- Кондиционер не будет работать, если шторы, двери или другие предметы блокируют сигналы, посылаемые пультом дистанционного управления.
- Избегайте попадания жидкости, длительного воздействия прямого солнечного света или горячего воздуха на пульт дистанционного управления и панель кондиционера!

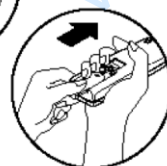
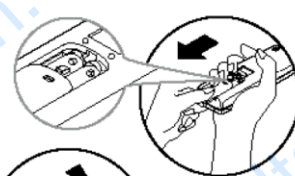

Замените батарейки, если внутренний блок не даёт сигнал или если на пульте индикатор заряда батарей близок к «пустому» символу!

Замена батареи

Пульт дистанционного управления использует две щелочные сухие батареи (R03/LR03)

1. Откройте крышку отделения для батарейки, затем замените старые батарейки новыми. ВСЕГДА заменяйте только пару батарей на обе новые!

Соблюдайте полярность, как отмаркировано на пульте под крышечкой батарейного отсека!

2. Перед тем, как закрыть крышкой отделение для батарейки, убедитесь, что экран дисплея пульта отображает какие-либо символы.

Обязательно сдайте старые батареи в пункт сбора для утилизации! Не выбрасывайте их в мусор, химические элементы из батарей через грунтовые воды влияют на экологию!

РЕЖИМЫ РАБОТЫ КОНДИЦИОНЕРА

РАБОТА в АВТО- РЕЖИМЕ

Когда Вы устанавливаете кондиционер в режиме AUTO, он автоматически выбирает режим охлаждения, обогрева, или только вентиляции в зависимости от текущей комнатной температуры.

После выбора режима, рабочие значения сохраняются в памяти микрокомпьютера кондиционера.

Когда Вы нажимаете кнопку ON/OFF на пульте, кондиционер начинает работать с уже установленными значениями.

Включение OPERATION

1. Нажмите кнопку выбора режима MODE. Выберите AUTO.
2. Нажмите кнопки ∇ \wedge для установки желаемой температуры. Обычно комфортными условиями для человека по температуре находятся в пределах от +21С до +28С (ECO режим поддерживает +24С)
3. Нажмите кнопку ON/OFF, чтобы включить кондиционер. На дисплейной панели комнатного блока загорится индикатор с установленной температурой. Режим работы процессор кондиционера выбирается оптимально, в соответствии с комнатной температурой, и заданной уставкой.

Выключение

Нажмите кнопку ON/OFF снова, чтобы выключить кондиционер. Если Вас не устраивает AUTO режим, Вы можете выбрать вручную удобные для вас значения.

Если Вы выбираете AUTO режим, Вам не нужно устанавливать значение скорости вентилятора - она будет регулироваться автоматически. На дисплей скорости вращения вентилятора выводится AUTO.

НОЧНОЙ РЕЖИМ (SLEEP)

Нажмите кнопку SET и клавишами ∇ \wedge выберите символ ☾ на экране ПДУ. Включится т.н. "Ночной режим" работы - в этом режиме кондиционер автоматически будет увеличивать (если предварительно использовался в режиме ОХЛАЖДЕНИЕ) или уменьшать (если предварительно использовался в режиме ОБОГРЕВ) уставку температуры на 1 С в час в течение первых двух часов работы, затем, будет удерживать температуру ближайшие 5 часов, после чего кондиционер выключится. Использование в "Ночном" режиме позволяет поддерживать комфортную температуру во время сна автоматически.

Примечание: этот режим не активируется из режима ОСУШЕНИЕ!

РЕЖИМЫ РАБОТЫ КОНДИЦИОНЕРА

РЕЖИМЫ ОХЛАЖДЕНИЯ / ОБОГРЕВА / ТОЛЬКО ВЕНТИЛЯЦИИ

Включение

Подключите кондиционер к сети.

Загорится индикатор OPERATION на дисплейной панели.

1. Нажмите кнопку MODE.

Выберите HEAT (ОБОГРЕВ), COOL (ОХЛАЖДЕНИЕ), или FAN (ВЕНТИЛЯТОР). При этом на дисплее поочередно высвечиваются символы

2. С помощью кнопок ПЛЮС или МИНУС установите нужную температуру:- Охлаждение + 17 С или выше

- Обогрев +30 С или ниже

3. Нажмите кнопку установки значения скорости вращения вентилятора FAN SPEED. Выберите любое значение из: "AUTO"(АВТО) - столбцевая диаграмма не светится, "LOW"(МАЛАЯ), "MED" (СРЕДНЯЯ) и "HIGH" (БОЛЬШАЯ)- отображаются в виде столбчатой масштабной диаграммы на индикаторе в правой части дисплея ПДУ.

4. Нажмите кнопку ON/OFF, чтобы включить кондиционер.

На дисплейной панели комнатного блока загорится индикатор OPERATION. Рабочий режим выбирается в соответствии с комнатной температурой и начинает эффективную работу приблизительно через 3 минуты (Если Вы выбираете режим FAN (ТОЛЬКО ВЕНТИЛЯТОР), кондиционер начинает работать немедленно).

Выключение - Нажмите кнопку ON/OFF снова, чтобы выключить кондиционер.

При работе в режиме FAN (ТОЛЬКО ВЕНТИЛЯТОР) температура не регулируется. Поэтому для установки этого режима, выполните только 1,3 и 4 пункт.

РЕЖИМ ОСУШЕНИЯ

Включение

1. Нажмите кнопку MODE. Выберите режим DRY (ОСУШЕНИЕ).

2. Нажмите кнопку ПЛЮС или МИНУС и установите желаемую температуру.

Индикатор значения скорости вращения вентилятора показывает AUTO. Автоматически будет выбрана малая скорость вращения вентилятора.

3. Нажмите кнопку ON/OFF, чтобы включить кондиционер. На дисплейной панели внутреннего блока загорится индикатор температуры, и кондиционер начнет работать с ощутимым эффектом через 3 минуты.

Выключение

Нажмите кнопку ON/OFF снова, чтобы выключить кондиционер.

Используйте этот режим когда в помещении сыро, или совершали влажную уборку, при других обстоятельствах он не является комфортным, может тактильно ощущаться человеком как «сквозняк».

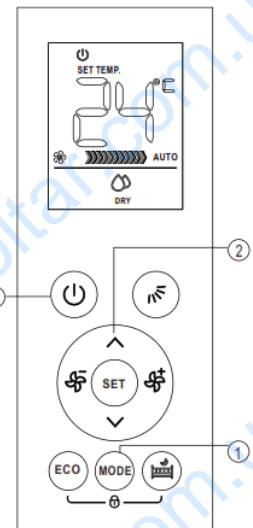
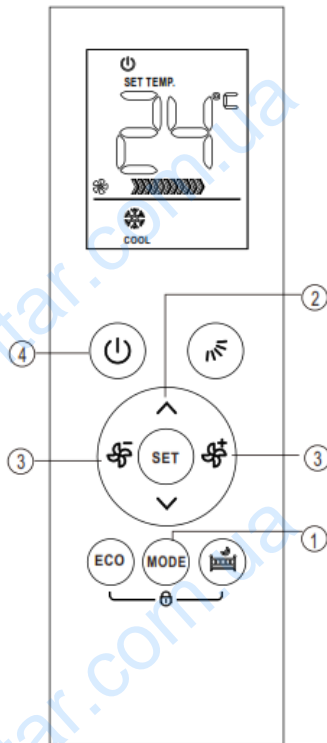
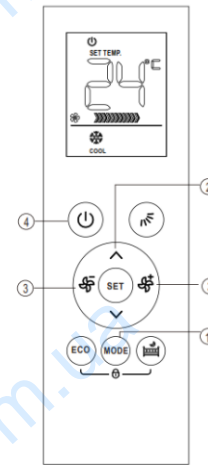

ФУНКЦИИ ИНДИКАТОРОВ НА ПУЛЬТЕ ДИСТАНЦИОННОГО УПРАВЛЕНИЯ

Для иллюстрации на рисунке показаны все возможные сегменты индикаторы дисплея. Во время работы на дисплее пульта дистанционного управления будут появляться как активные только соответствующие выбранному режиму или уставке показания!

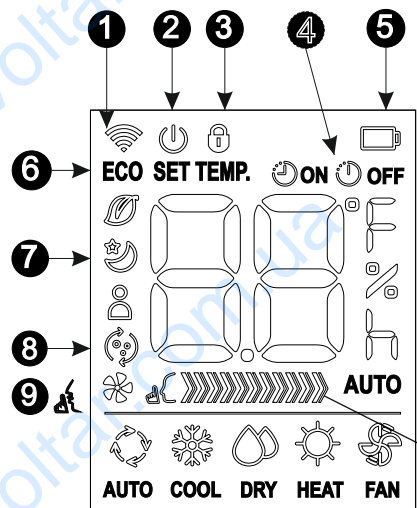

1 = индикатор передачи сигнала

Индикатор передачи высвечивается, когда дистанционное управление передает сигнал комнатному блоку.

2 = индикатор включения

Показывает включен или выключен блок, по состоянию команды из пульта. Сам внутренний блок подтверждает включение звуковым сигналом и засветкой дисплея, при выключении - подаёт сигнал, и дисплей гаснет, жалюзи закрываются.

сигналы звучат, если не включён режим «Тихо».

Индикатор температуры (цифровой)

Показывает установленную температуру (от (+10С) + 17С до +30С - в зависимости от выбранного режима, от 10 - для обогрева и осушения)

Когда кондиционер работает в режиме FAN (ТОЛЬКО ВЕНТИЛЯТОР), температура не высвечивается.

4 = Индикатор таймеров (TIMER ON или OFF)

Указывает, активирован ли режим работы по таймеру, во время установки времени отработки также светится и цифровой дисплей в это время отображает выбираемый диапазон времени включения или выключения (от 0-0,5-... до 24:00, совместно с индикацией буквы «Н»)

5 = батареи разряжены

- высвечивается, когда заряда батарей недостаточно, нужна замена.

Е=Индикатор скорости вентилятора

Показывает выбранную скорость вращения вентилятора: АВТО - полосный индикатор высвечивает 11 делений и АУТО справа, "LOW" (МАЛАЯ) - 3 деления, "MED" (СРЕДНЯЯ)- 7 делений, "HIGH" (БОЛЬШАЯ) - 11 делений «полоски» скоростей

9= «Тихо»

работа вентиляторов - выводится на минимум, снижается энергопотребление

а б в г д
6 = «ECO» режим появится при активации экологичного режима (см. стр.12) - «авто», +24С, экономия электроэнергии
7=индикатор режима SLEEP Показывает включение режима "Ночной"
3= Индикатор блокировки Появляется при активации блокировки клавиш Lock, и исчезнет при разблокировке.
8= Индикатор SELF CLEAN Появляется при активации функции «самоочистки» теплообменника - обдув после выключения для устранения влаги и бактерий с теплообменника.

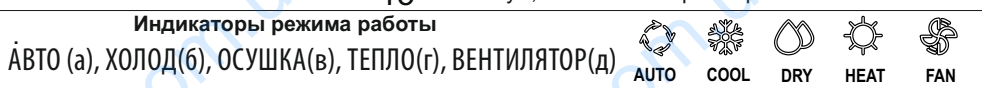

Регулирование направления воздушного потока

Постоянное направление устанавливается вручную последовательным нажатием кнопки на ПДУ, каждое нажатие меняет угол наклона на 6 градусов. Если желаете перейти в режим автоматического раздува воздуха SWING - необходимо нажать и удерживать эту же кнопку более 3 сек. При включении кондиционера или переключении в другой режим (из ОХЛАЖДЕНИЯ в ОБОГРЕВ, ОСУШЕНИЕ или наоборот) жалюзи будут совершать поворот на запрограммированный производителем угол, для создания оптимального направления воздушного потока (при ОБОГРЕВЕ - приоритетное направление - вверх, при ОХЛАЖДЕНИИ - вниз). Режим SWING - автоколебания, если был включен до смены режима работы, то сохранится и после переключения режима.



Жалюзи горизонтального обдува необходимо выставить на желаемый угол (направить на часть комнаты, где более комфортно) вручную. Для этого, ОБЯЗАТЕЛЬНО! И ТОЛЬКО ПРИ ВЫКЛЮЧЕННОМ ИЗ РАБОТЫ КОНДИЦИОНЕРЕ! аккуратно приоткройте жалюзи вручную, или дотянитесь до рычажка, который показан на рисунке слева, и отрегулируйте вправо-влево желаемое направление обдува.

Механическая поломка лопастей вентилятора, креплений и шторок жалюзи, выход из строя пультов ДУ не являются гарантийными случаями и их замена оплачивается пользователем!

Случайное или намеренное попадание в рабочий кондиционер пальцев, предметов, волос - травмоопасно!!! Будьте предельно осторожны!!! Если Вы не уверены в своих возможностях - обратитесь в сервисный центр!

ПРОГРАММИРОВАНИЕ РАБОТЫ КОНДИЦИОНЕРА ПО ТАЙМЕРАМ



ВНИМАНИЕ: Действие таймера ограничено 24 часами!

OFF TIMER (Прекратить работу через...)

Функция OFF TIMER нужна, когда Вы ложитесь спать или кратковременно покидаете комнату, где установлен кондиционер. Кондиционер отключается автоматически, через установленное Вами время. Для установки автоматического отключения из рабочего режима:

1. Нажмите кнопку SET до появления надписи TIMER OFF. индикатор показывает TIMER OFF, символ "H" будет показан на ЖК-дисплее. Теперь необходимо стрелкой «вверх» или «вниз» установить интервал времени, в этом примере - «10 H», через который необходимо остановить работу кондиционера.
2. После установки TIMER OFF, необходимо подождать одну-две сек. пока ПДУ сможет передать сигнал на кондиционер. После этого, ещё примерно через 3 секунды, значок "H" исчезнет и цифровой дисплей вернёт показатель заданной температуры. Останется светящимся надпись "TIMER OFF"

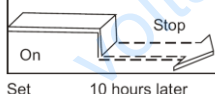

ON TIMER (Начать работу через...)

Эта функция нужна, чтобы кондиционер автоматически начал работать в установленное время, когда Вы возвращаетесь домой или желаете прийти в помещение, где уже будут подготовлены для Вас желаемые параметры воздуха. Активируется после нажатия кнопки SET - до появления TIMER ON, порядок установки аналогичен порядку для таймера выключения (см. выше)

Приведём пример: Для начала работы кондиционера через 6 часов --

1. Нажмите SET, выберите стрелками значение TIMER ON на ПДУ, должен загореться значок "H" на дисплее ПДУ
2. Нажимайте клавиши ВЫШЕ или НИЖЕ (стрелочки) до значения "6,0 H" на дисплее
Подождите или не нажимайте кнопку 3 секунды, и пульт должен отобразить индикатор "TIMER ON" тогда - функция таймера активирована.

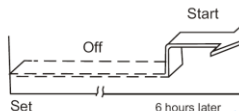

Комбинированный таймер

Вы можете произвести установка OFF+ON TIMER либо ON + OFF TIMER одновременно, циклы работы в таком случае показаны на диаграммах слева и справа. Примеры установки приведены на следующей странице.

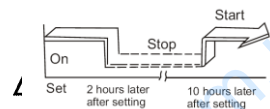
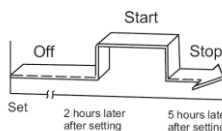

ПРОГРАММИРОВАНИЕ РАБОТЫ КОНДИЦИОНЕРА ПО ТАЙМЕРАМ

TIMER OFF затем TIMER ON

(выключение через.../ ждущий режим / затем включение через...)

Чтобы остановить кондиционер через 2 часа после установки и запустить его снова через 10 часов после установки:

1. Нажмите кнопку SET до высвечивания TIMER OFF.
2. Нажимайте кнопки стрелок «вверх» или «вниз» повторно, чтобы отобразилось "2.0H" на дисплее и при этом индикатор TIMER OFF светился, дисплей вернулся к отображению температуры.
3. Нажмите кнопку SET до высвечивания TIMER ON.
4. Нажимайте кнопки стрелок «вверх» или «вниз» повторно, чтобы отобразилось "10 H" на дисплее и при этом индикатор TIMER ON засветился.
5. Подождите 3 секунды и цифровой дисплей покажет температуру снова. "TIMER ON OFF" индикаторы остаются подсвечеными, и программа работы по таймерам таким образом будет установлена.

TIMER ON затем TIMER OFF

(ждущий режим / включение через.../ затем включение через...)

Чтобы запустить работу кондиционера через 2 часа после установки, и остановить её через 5 часов после установки:

1. Нажмите кнопку SET до засветки TIMER ON. Нажимайте стрелки, чтобы отобразилось "2.0H" на дисплее.
2. Нажмите кнопку SET до засветки TIMER OFF. Нажимайте стрелки, чтобы отобразилось "5.0H" на дисплее.
3. Подождите 3 секунды и цифровой дисплей покажет температуру снова. Индикация "TIMER ON OFF" останется светящейся - программа активирована.

Вы можете использовать другие временные интервалы.

Описание с конкретными значениями выше приведены для примера! Кондиционер включится в том режиме, из которого он будет выключен, при программировании двух-операционных программ - также учитывайте это и перед выключением установите желаемые настройки (режим, скорость вентилятора)!

ДИАГНОСТИКА ПРОСТЫХ НЕИСПРАВНОСТЕЙ

Перед тем как пригласить специалиста для обслуживания кондиционера или ремонта, проверьте следующее:



Если произойдет что-либо из нижеуказанного, выключите кондиционер (обесточьте автомат защиты) и в последствии обратитесь к дилеру или в сервисный центр:

- на индикаторе внутр. блока появились символы E0, E1, E2..., P1, P2 - и после выключения блока из сети и повторного включения через две - три минуты, ситуация по индикаторам не изменяется
- Не выполняются команды переключения (режимов, скорости вентилятора, функций).
- Часто сгорает предохранитель или часто размыкается прерыватель цепи (автомат).
- Вода или посторонние предметы попали в кондиционер, слышен сильный треск, шум, биения, скрежет.
- Нагревается кабель питания или межблочной связи, от него исходит ощутимый запах плавления или дым
- В комнате или здании создалась чрезвычайная ситуация (пожар, утечка бытового газа, затопление или задымление)

Простые неполадки

Не работает должным образом/ нельзя включить или выключить через ПДУ:

- Сгорел предохранитель или выключился прерыватель (автомат) электрической цепи.
- Разрядились батарейки в пульте дистанционного управления (индикатор ПДУ погас или гаснет после переключения функций, индикатор заряда батарей «пустой»).
- Установлен режим TIMER OFF (случайно активирован, и произошло выключение)

Недостаточно нагревает или охлаждает воздух:

- Решетка воздухо-заборного отверстия или жалюзи выпуска воздуха заблокированы.
- Двери и окна открыты, разница температур не обеспечивается (объем воздуха не ограничен).
- Воздушный фильтр загрязнен.
- Жалюзи установлены в неправильном положении.
- Установлена слишком малая скорость вращения вентилятора.

Это не повреждения

Неприятный запах от кондиционера.

- Запахи, которыми пропитаны стены, ковер, мебель, одежда или меха, а также пыль и влага на фильтрах - могут создавать неприятный запах из кондиционера. Также если в дренажном патрубке завелась плесень или био-загрязнения. Туман или вода может кратковременно исходить из блоков при работе.

ВАЖНЫЕ СОВЕТЫ

В большинстве случаев, купив и установив кондиционер, его начинают использовать так же, как и любую другую бытовую технику - телевизор, утюг или пылесос, действуя по принципу: пусть работает, пока не сломается. В отношении того же телевизора или пылесоса этот принцип оправдывает себя - до первой поломки может пройти не один год (качественная техника вполне может проработать без ремонта 5-7 лет). Однако для наиболее распространенного типа кондиционера - сплит-системы - такая эксплуатация с большой вероятностью приведет к серьезной поломке уже через 2-3 года. Эта особенность присуща как недорогим моделям, так и элитным.

Что бы понять причину такой «капризности» сплит-систем рассмотрим в общих чертах их внутреннее устройство. Любая сплит-система состоит из двух блоков - внешнего, в котором находятся компрессор, вентилятор и радиатор (называемый конденсатором) и внутреннего, в котором так же находятся вентилятор и радиатор (называемый испарителем). При монтаже эти блоки соединяются медными трубопроводами, по которым под давлением около 20 атмосфер циркулирует смесь из фреона и небольшого количества компрессорного масла. Вентиляторы, расположенные во внутреннем и внешнем блоке обеспечивают обдув радиаторов для улучшения теплообмена и равномерного распределения холодного воздуха в помещении. Итак, что же является наиболее распространенными причинами выхода кондиционера из строя?

Загрязнение фильтров внутреннего блока

Эти фильтры представляют собой обычную мелкую сетку и расположены под передней панелью, через которую засасывается воздух. Они предназначены для задержания пыли, находящейся в воздухе и защищают от нее не только обитателей комнаты, в которой установлен кондиционер, но и радиатор внутреннего блока. По сути, кондиционер работает как пылесос, а фильтры играют роль пылесборника. Для очистки фильтров достаточно промыть их в теплой воде и несколько минут просушить. Снять и установить фильтры - не сложнее, чем заменить пылесборный мешок в пылесосе (за исключением случаев, когда внутренний блок кондиционера находится на большой высоте). В этой Инструкции по эксплуатации подробно рассказывается о том, как это сделать. Мыть фильтры, как правило, необходимо один раз в две - три недели. Если в воздухе находится большое количество пыли или копоти, мыть их надо чаще, следя за тем, чтобы они всегда оставались чистыми.

Если же фильтры долгое время не мыть, то в первую очередь уменьшится обдув радиатора внутреннего блока, как следствие, воздух в помещении будет хуже охлаждаться. Кроме этого нарушится режим работы холодильной системы, что может привести к обмерзанию медных трубопроводов. В этом случае, при включении кондиционера лед начнет таять, и из кондиционера будет капать вода. В дальнейшем, при сильно загрязненных фильтрах, возможно засорение дренажной системы комками пыли и тогда вода из кондиционера польется ручьем. В совсем запущенных случаях на пластинах радиатора нарастает такой слой грязи, что его можно удалить только с помощью сильнодействующих химических очистителей.

Заметим, что чистка фильтров не входит в стандартное гарантийное обслуживание и должна выполняться потребителем (так же как замена мешков в пылесосе) в соответствии с требованиями Инструкции по эксплуатации.

Утечка фреона

Второй по распространенности причиной выхода кондиционера из строя является утечка фреона. Утечки бывают двух видов - нормируемая (до 6-8% в год) и вызванная некачественным монтажом. Нормируемая утечка происходит при любом, даже самом качественном монтаже - это неизбежное следствие соединения межблочного трубопровода путем развальцовки. Для ее компенсации кондиционер необходимо дозаправлять фреоном каждые 1,5-2 года.

При некачественном монтаже фреон может вытечь практически полностью за короткое время (от нескольких дней до нескольких месяцев).

Для человека это не опасно, поскольку фреон - это инертный, не ядовитый и не имеющий запаха газа, однако для кондиционера это может иметь самые печальные последствия. Во-первых, компрессор при работе охлаждается фреоном и при его недостатке возможен перегрев компрессора. Во-вторых, вместе с фреоном из системы вытекает масло, и компрессор может заклинить. А стоимость замены компрессора составляет около половины стоимости нового кондиционера.

Для обнаружения факта утечки необязательно иметь специальное оборудование. Первые признаки уменьшения количества хладагента в системе - образование инея или льда на штуцерных соединениях наружного блока (это место, куда подсоединяются медные трубки), а так же недостаточное охлаждение воздуха в помещении (разность температур на входе и выходе внутреннего блока ориентировочно должна составлять 10С). В случае появления подобных симптомов, необходимо выключить кондиционер и обратиться в сервисную службу для устранения неисправности.

Работа кондиционера в зимнее время

Еще одна особенность бытовых кондиционеров - практически все модели не адаптированы к работе в зимнее время, то есть рабочий диапазон температур наружного блока составляет от -7С до +43С.

Необходимость в кондиционере, работающим круглый год может возникнуть в двух случаях. Во-первых, когда требуется охлаждать помещение не только в летнее, но и в зимнее время, например, помещение с большим количеством тепловыделяющей техники (серверные, компьютерные залы и т.д.), поскольку охлаждение такого помещения с помощью приточной вентиляции приведет к недопустимому уменьшению влажности воздуха. Во-вторых, что более популярно, в случае обогрева с помощью кондиционера в зимнее время. Однако такое использование кондиционера не всегда оправдано, поскольку, при температуре наружного воздуха -10С, производительность (мощность) кондиционера падает на 20-30% по сравнению с номинальной. Потребление электроэнергии будет выше чем при охлаждении летом. При высокой влажности наружного воздуха достаточно часто будет запускаться цикл «разморозки», а во время его выполнения кондиционер не нагревает воздух в комнате.

Эксплуатация кондиционера зимой в первую очередь уменьшает рабочий ресурс компрессора, в итоге его может заклинить. Кроме этого при включении кондиционера в режим охлаждения конденсат (вода), образующийся во внутреннем блоке, не сможет вытекать наружу из-за ледяной пробки в дренажном шланге. В результате, через полчаса после включения, вода из внутреннего блока выльется непосредственно в комнату.

Все вышесказанное относится, в первую очередь, к сплит-системам, однако это справедливо и для оконных кондиционеров. Основное отличие - в отсутствии у оконных кондиционеров нормируемой утечки фреона. Поэтому периодическая дозаправка для них не требуется.

Подведем итоги. Для того, что бы Ваш кондиционер проработал весь положенный ему срок, в среднем, от 5 до 10 лет в зависимости от класса кондиционера, нужно не так уж и много:

1. чистить фильтры внутреннего блока не реже одного раза в месяц;
2. если кондиционер перестал нормально функционировать (из внутреннего блока капает вода, на медных трубках наросла ледяная "шуба", ухудшилось охлаждение воздуха в помещении, возникли потрескивания и другие посторонние звуки) нужно выключить кондиционер и обратиться за помощью в сервисную службу;
3. не реже одного раза в два года (желательно раз в год, весной - перед началом сезона) вызывать представителей сервисной службы для проверки давления в системе и дозаправки фреоном, полной диагностики кондиционера во всех режимах работы (для выявления скрытых неисправностей), чистки внутреннего и наружного блоков. Наружный блок при этом продувается струей сжатого воздуха для очистки от тополиного пуха и пыли;
4. **Не включать кондиционер при температуре наружного воздуха ниже -7°С!**

ТЕХНИЧЕСКИЙ ПАСПОРТ КОНДИЦИОНЕРА

КОНДИЦИОНЕР воздуха - сплит-система, торговая марка MIDEA серия Mission / «Мишн», модель обозначена на упаковке и блоке

Производитель: **G.D. Midea Air-Conditioner Equipment Co., LTD, PRC**

ЖеДи Мидеа Эйр-Кондиционер Эквипмент Ко, Лтд, КНР - Гуандунь, Бейджжо, ШунДэ, Фошан, 528311, Мидеа Авенью, Мидеа ЭйчКю Билдинг строение 6,

web-site: **www.midea.com/global**

Кондиционер должен быть подключен к электросети, которая соответствует государственным стандартам, а именно:

- Напряжение должно находиться в пределах 220~240В, частота переменного тока должна составлять 50Гц, от 1-фазного источника питания;
- Для подключения питания к кондиционеру, необходимо использовать электрический провод с площадью сечения не менее, чем 2,5 кв. мм
- Класс защиты от поражения электрическим током – Класс I;
- Класс защиты от пыли и влаги – IP x0 (внутреннего) IP x4 (наружного)

Назначение: прибор предназначен для кондиционирования воздуха- изменения температуры воздуха по устанавливаемой пользователем программе (заданию), в определенном объеме помещения, он подключается к источнику электропитания и дренажной магистрали, согласно схем предоставленных в данной инструкции.

Внутренний и наружный блок соединяются между собой медными трубопроводами (фреонпроводами) в изоляции, следуя монтажной инструкции от производителя.

Функции устройства: охлаждение и обогрев, с поддержанием заданной пользователем температуры. Осушение и вентилятор с ограниченным набором задаваемых параметров. Управление осуществляется посредством пульта дистанционного управления. Указания по размещению: внутренний блок - на стене горизонтально; наружный блок - на стене, фундаменте, отмостке, кровле- вертикально. Рабочая зона нахождения людей в помещении- не менее 3 м от точки выхода воздуха из внутреннего блока. Переохлаждение и сквозняк (интенсивный поток воздуха) небезопасны для здоровья!

Для подключения требуется наличие специального инструмента и монтажной квалификации, необходимо соблюдать правила техники безопасности и технические ограничения согласно СНН, СНиП, ПЭУ и нормативы профильных СРО в Вашем городе! Утилизация: требуется предварительная подготовка к утилизации, не допускается выбрасывать устройство вместе с бытовыми отходами! Придерживайтесь требований к утилизации промышленных отходов, принятых в Вашем регионе! Обязательно отрежьте провод электропитания от внутреннего блока перед утилизацией!

Минимально допустимые расстояния до окружающих конструкций **для внутренних блоков** настенного типа: • 150 мм слева и справа в стороны от корпуса блока; 220 мм от поверхности потолка до верхней части блока.

Минимально допустимые расстояния до преград **для наружных блоков:**

- 30 см от ближайшего препятствия до боковой стороны блока, 30 см между задней стенкой блока (теплообменником) и стеной дома, здания;
- 200 см от передней стороны выхода воздуха до ближайшего препятствия, заслона, конструкции;
- 60 см от ближайшего препятствия до боковой рабочей стороны блока, где расположены краны трубопроводов и клеммная колодка; также 60 см от верхней крышки до ближайшего препятствия;

Срок годности: неограничен. **Срок службы:** 7 лет.

Срок и условия гарантии: указаны в Гарантийном талоне, который вложен в комплект **Адреса сервисных центров:** приведены на интернет-сайте www.midea.com.ua в разделе «Сервис», а также - Вы можете всегда узнать о них у Вашего Продавца или дилера!

СПЕЦИФИКАЦИИ МОДЕЛЕЙ

Характеристика / Модель	MSMB-07H1N1	MSMB-09H1N1	MSMB-12H1N1	MSMB-18H1N1	MSMB-24H1N1
Источники питания, (В~Гц)	220-240V~50Hz, 1Ph	220-240V~50Hz, 1Ph	220-240V~50Hz, 1Ph	220-240V~50Hz, 1Ph	220-240V~50Hz, 1Ph
Класс энергоэффективности	1	1	1	1	1
Класс энергопотребления	1P40	1P40	1P40	1P40	1P40
Тип и номинал предохранителя	Автомат, Ном = 16А	Автомат, Ном = 16А	Автомат, Ном = 16А	Автомат, Ном = 16А	Автомат, Ном = 16А
Производительность охлаждения, (кВт)	2.20	2.64	3.52	5.57	7.03
Производительность обогрева, (кВт)	2.34	2.78	3.66	5.57	7.62
Потребляемая мощность охлаждения, (кВт)	0.665	0.822	1.096	1.275	2.503
Потребляемая мощность обогрева, (кВт)	0.649	0.771	1.015	1.543	2.374
Номинальный ток реж. охлаждения, (А)	3.0	3.6	4.8	7.5	10.9
Номинальный ток реж. обогрева, (А)	2.8	3.3	4.4	6.7	10.3
Максимальный ток реж. охлаждения, (А)	4.0	6.0	9.0	20	20
Максимальный ток реж. обогрева, (А)	4.0	6.0	9.0	12	20
Расход воды на макс. скорость, (л/60м/ч)	450	450	520	789	1084
Уровень шума, (дБ(А))	36	35	37	42.5	44.5
Давление на выходе, (МПа)	4.2	4.2	4.2	4.2	4.2
Давление всасывания, (МПа)	2.6	2.6	2.6	2.6	2.6
Максимальное давление для теплообменника, (МПа)	4.9	4.9	4.9	4.9	4.9
Тип хладагента	R410A	R410A	R410A	R410A	R410A
Тип и Масса хладагента, (кг)	R410A / 0.52	R410A / 0.73	R410A / 0.95	R410A / 1.2	R410A / 1.8
Размеры внутр. блока нетто, Ш*Г*В, мм	730x198x293	730x198x293	810x200x300	980x235x325	1090x235x338
Размеры наружного блока нетто, Ш*Г*В, мм	700x270x550	700x270x550	770x300x555	770x300x555	845x365x702
Вес нетто/брутто внутр. блока, (кг)	23.1/25.2	26.0/28.2	29.7/32	34.6/37.1	47.7/50.8
Вес нетто/брутто внутр. блока, (кг)	7.7/10.2	7.7/10.2	8.9/11.9	11.2/14.3	13.9/17.6
Диаметр фреоновых труб, мм (дюйм)	06.35/09.52(1/4"/3/8")	06.35/09.52(1/4"/3/8")	06.35/09.52(1/4"/3/8")	06.35/09.52(1/4"/3/8")	09.52/12.7(3/8"/1/2")

ТЕКСТ ІНСТРУКЦІЇ УКРАЇНСЬКОЮ МОВОЮ

Дякуємо Вам за вибір кондиціонера Midea!

Сподіваємось, що користуючись цим кондиціонером, Ви принесете в свій дім і роботу додатковий комфорт і зручність.

Останні роки Midea Group демонструє динамічне зростання і більш щільне охоплення ринку.

Заснована в 1968 році як фірма виробник електроапаратури для внутрішнього ринку Китаю, корпорація Midea на сьогоднішній день є одним з найбільших виробників холодильного електрообладнання. Компанія займає лідируючу позицію серед виробників кліматичної техніки.

Рухаючись вперед, в ногу з новітніми технологіями і завжди в гармонії з навколишнім середовищем, Midea досягла обсягу виробництва більше 30 мільйонів кондиціонерів в рік, що становить близько 15-20% на світовому ринку кондиціонерів. Корпорація Midea постійно вдосконалює свої технології шляхом технологічного співробітництва з провідними світовими виробниками.

На сьогоднішній день під торговою маркою Midea проводиться повний спектр кліматичної техніки: віконні, мобільні, спліт, мульти-спліт, касетні, колонні, каналні, стельові / підлогові, VRF системи, чілери та фанкойли. Всі типи кондиціонерів виробляються як з компресорами сталого потужності, так і з інверторними. Про високу якість і рівні Midea технологій, які використовуються, свідчить те, що на заводах компанії виробляються кондиціонери під маркою Toshiba, Carrier, YORK. Корпорація Midea співпрацює з Matsushita (Panasonic) і TOSHIBA у галузі виробництва компресорів.

Запорука успіху Midea полягає в постійному оновленні продукції і в розвитку технології. Девіз Midea - «Екологія, комфорт, економічність, практичність і надійність», а Місія компанії – «Покращити якість життя, перебуваючи у гармонії з природою»

ПРАВИЛА БЕЗПЕКИ

Тільки кваліфікований фахівець може зробити установку кондиціонера. Не намагайтеся робити щось самостійно, якщо Ви не є фахівцем в цій справі! Не встромляйте сторонні предмети в повітрявипускний отвір кімнатних і зовнішніх блоків кондиціонерів! У них з великою швидкістю працюють вентилятори, торкатися до яких травмо-небезпечно! Не торкайтеся до дротів, труб та інших компонентів! На кондиціонер не повинна потрапляти вода або інша рідина! Регулярно провітрюйте кімнату, в якій працює кондиціонер, особливо, якщо в ній буває включено газовий пристрій чи є інші чинники, що можуть зменшити рівень кисня у повітрі!

ДЕЯКІ РЕЖИМИ РОБОТИ КОНДИЦІОНЕРА

Робота в авто режимі

- Кондиціонер може працювати в одному з режимів: охолодження, обігріву, осушення або тільки вентиляції.

- В АВТО режимі кондиціонер буде автоматично регулювати кімнатну температуру відповідно до встановленого значення температури.

- Якщо АВТО режим Вам не підходить, Ви можете примусово вибрати інші бажані параметри.

Режим осушення

Режим осушення автоматично вибирає режим осушення, заснований на різниці між встановленою температурою та дійсною кімнатною температурою. Температура регулюється під час зниження вологості повітря повторювальним увімкненням і вимиканням режиму охолодження та вентиляції.

Індикатор швидкості обертання вентилятора показує AUTO (АВТО) або низьку швидкість LOW (МЕНЬША).

Тестовий тимчасовий режим

Ця функція використовується для тимчасового тестування роботи кондиціонера, якщо у Вас немає можливості користуватись пультом дистанційного керування. Методика включення приведена на стор.7.

ОСОБЛИВОСТІ КОНДИЦІОНЕРІВ СЕРІЇ MISSION - МІШН (MSMB)

Ці моделі являють собою сучасні високоефективні моделі інверторного типу. Створюючи серію Мішн, виробник ставив за мету створити дизайн моделей таким, що буде схвалено більшістю споживачів, для чого проводились статистичні опитування. Моделі з індексом 07,09,12 оснащені іонізатором.

Всі моделі обладнані спеціальним роз'ємом для підключення фірмового модуля стандарту Wi-Fi для керування кондиціонером по мережі інтернет за допомогою гаджетів - смартфона або планшета, якщо Вам хотілось би реалізувати цю можливість, необхідно замовити адаптер через Вашого ділера або Сервісний центр. В кондиціонерах серії Мішн впроваджено нові функції внутрішнього блоку та застосовується високотехнологічний ергономічний пульт дистанційного керування (ПДК) що має власну назву серії «Arctic Fox». Більше того, зовнішній блок кондиціонеру також створений на новому шасі. Дизайн нагадує огранку коштовного каменю, мінімізована кількість метизів на кріпленнях, застосована особлива форма решітки і вентилятор нового типу, що зменшує шум. Основна перевага компресором інверторного типу - висока ефективність роботи кондиціонера, знижені показники споживання енергії. Серія «Мішн» неінверторних спліт - систем обладнає такими перевагами:

- внутрішній та зовнішній блок оснащені теплообмінниками із захисним покриттям Golden Fin, що краще захищає від потенційної корозії

- внутрішній блок оснащений електронними функціями -Silence, -Turbo, -Follow Me

- внутрішній блок оснащений функцією само-очищення теплообмінника від надлишкової вологи при вимиканні з режимів «Охолодження» та «Осушення»

Щодо налаштування роботи перелічених функцій прохання прочитати текст зі сторінок 11-15, 29-30 даної інструкції.

ТЕХНІЧНЕ ОБСЛУГОВУВАННЯ ТА РЕМОНТ

Попередження !

Перед початком мийки, очищення, проведення сервісу або ремонту необхідно знеструмити кондиціонер (зняти енергоживлення з блоків).

Попередження !

Проводьте періодичну очистку панелі, корпусу кондиціонера і пульта ДК сухою серветкою, якщо характер забруднень не дуже сильний.

Якщо кондиціонер дуже брудний, його можна протерти серветкою, попередньо змочивши її в холодній воді.

- Ніколи не протирайте пульт дистанційного керування вологою серветкою.

- Не використовуйте для очищення кондиціонера хімічний засіб для чищення, а також бензин, розчинник, поліроль і т.п., це може пошкодити поверхню його корпусу!

Якщо ви не вмикали кондиціонер декілька місяців і довше, то:

1. Увімкніть режим вентиляції на півгодини, щоб висушити внутрішній блок з середини.

2. Вимкніть кондиціонер з мережі.

3. Замініть при необхідності батарейки в пульті дистанційного керування.

Попередження

Переконайтесь, що проводка не ушкоджена та не роз'єднана.

- Переконайтесь, що повітряні фільтри – встановлено.

- Переконайтесь, що решітка повітря випускного отвору не перекрита!

ЧИСТКА ПОВІТРЯНОГО ФІЛЬТРА

1. Підніміть панель до фіксації її положення.

2. Візьміть фільтр за ліву і праву ручки і потягніть трохи ввєрх.

3. Тепер потягніть його вниз і виймайте з напрямляючих оправи блока кондиціонера. Зніміть додатковий фільтр - він не підлягає чищенню, тільки заміні.

4. Для того щоб почистити їх, спочатку зніміть сітки фільтрів та опустіть їх у воду з м'яким миючим засобом на 20 хвилин, потім обережно помийте її (не терти!). Сушити сітку потрібно протягом 3-х годин в світлі сонячних променів або в добре вентиляваному приміщенні.

5. Вставте сітки в раму повітряного фільтра і закрийте кришку.

6. Вставте фільтр додаткового очищення в кондиціонер чорною стороною догори

7. Для чищення повітряного фільтра можна користуватись пілососом

8. Щільно вставте повітряний фільтр в кондиціонер, натисніть місця із клямками на обох бічних сторонах передньої панелі, щоб щільно зафіксувати передню панель.

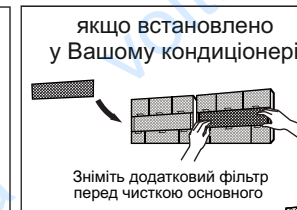
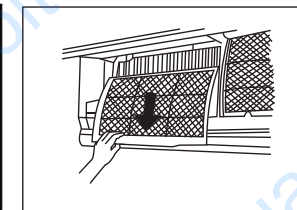
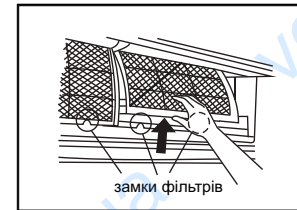

промивати водою з температурою <40С просушити в місці, де не нагріє сонце інакше можлива деформація та псування

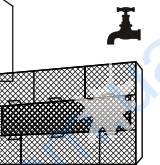

ВНУТРІШНІЙ БЛОК ТА ПАНЕЛЬ ІНДИКАТОРІВ

Тестова клавіша управління, передня панель

Підніміть передню панель, під якою розташовані фільтри і кнопка запуску в тестовому режимі. відкриття: Підніміть панель до зафіксованого її положення. закриття: візьміть за кути передньої панелі, опустіть їх і щільно закрийте панель

Робота в тестовому (тимчасовому) режимі

Якщо Ви загубили пульт або в ньому «сілі» батареї, відкрийте передню панель внутрішнього блоку, натисніть кнопку що розташовано справа, і вона забезпечить включення спліт-системи в "Авто" режимі (задана температура + 20 С, при повторному натисканні - в режимі "Охолодження", ще одне натискання має вимкнути кондиціонер з роботи). Оскільки зміна температури, швидкості обдування в даному випадку неможливі, радимо використовувати цю кнопку для включення короткочасного тестування або при відсутності пульта ДК.

Базові операції, призначення кнопок та індикаторів ПДК наведено на стор. 11-15

НАЗВА ТА ФУНКЦІЇ КОМПОНЕНТІВ (графічний малюнок наведено на стор.8)

Внутрішній блок

1. Передня панель
2. Входи повітря
3. Повітряний фільтр (під панеллю)
4. Отвір видачі (виходу) повітря із внутрішнього блоку
- 5-6. Жалюзі горизонтального напрямку повітряного потоку
7. Жалюзі вертикального напрямку повітряного потоку (всередині, встановлен 2-ий ряд)
8. Панель індикатору + фотоприймач (прихований, у вимкненому стані - непомітний)
9. Кнопка запуску в тестовому (тимчасовому) режимі
10. Фото-приймач команд пульта дистанційного керування

Зовнішній блок

11. Міжблочні комунікації (фреоновий провід, з дренажним шлангом). Фреонові проводи мають бути ізольовані поокремо!
12. З'єднувальний провід, клемна коробка підключення живлення від внутр. блоку
13. Порти під'єднання фреонових проводів

88 Індикатор внутрішнього блоку, відображує

“ **01** ” на протязі 3-х секунд коли:

- TIMER ON встановлено, активовано
- FRESH, SWING, TURBO, або SILENCE функція вмикається

“ **0F** ” на протязі 3-х секунд коли:

- TIMER OFF встановлено, активовано
- FRESH, SWING, TURBO, або SILENCE функція вимикається

“ **CF** ” коли спрацьовує функція захисту від «холодного протягу» - непрогрітий випарник в режимі ОБОГРІВ

“ **df** ” працює режим «розморозки» при раніше ввімкненому режимі ОБОГРІВ

“ **5C** ” працює режим САМООЧИСТКА (self-cleaning) ОПЦІЯ!

“ **FP** ” коли спрацьовує функція захисту від

обмерзання випарника (Freeze Protection)

“ **88** ” Коли активована ECO функція (ОПЦІЯ) розряди

‘**88**’ почергово висвічують --

E C 0 -- встановлена темп-ра,- та знову «E», «C», «O» через 1 сек кожно

Індикатор може висвічувати код помилки ЛІТЕРА-Е/Р (Е1-Е8, Ес, Р1-Р8). Для розшифровки сигналів аварії та її

усунення зверніться до сервісного центру!

ФУНКЦІЇ КОНДИЦІОНЕРА

3-х хвилинна функція захисту

Спеціальна схема та програма затримки організовує затримку повторного ввімкнення компресору кондиціонера на 3 хвилини. Спрацьовує при спробі повторного ввімкнення відразу після вимкнення, або після аварійного відімкнення

Особливості роботи системи в режимі режиму ОБІГРІВ

Кондиціонер починає виробляти тепле повітря приблизно через 5-7 хвилин після того, як внутрішній теплообмінник прогріється - запуск компресора відбувається раніше, час може бути іншим залежно від температури в кімнаті та температури на вулиці

Розморожування

Якщо зовнішній блок замерз під час роботи в режимі обігріву, розморожування починається автоматично (триває приблизно протягом 5 -10 хвилин) для того, щоб зберегти ефект обігріву (нагрівальну спроможність) та скинути льод з блоку.

Вентилятор зовнішнього блоку кондиціонера зупиняється під час розморожування.

Під час розморожування, знизу (з піддону) зовнішнього блоку буде стікати вода, вверх може йти пара.

Перенос теплової енергії

Під час роботи кондиціонера в режимі ОБІГРІВ, тепло з атмосфери поглинається зовнішнім блоком і поширюється за допомогою явища термодінамічного переносу в кімнату (приміщення), це так званий принцип "теплової помпи". Якщо температура зовні значно нижча, рекомендується використовувати ще одне джерело обігріву (систему центрального або локального опалення, конвектор, газовий нагрівач тощо) спільно з кондиціонером. Кондиціонер не може являтися єдиним джерелом тепла у приміщенні!

Забороняється експлуатація кондиціонера при зовнішній температурі повітря нижче чим -7°C! Загустіле масло в картері компресора може призвести до його несправності, а також, при низькій температурі - ефективна продуктивність (обігрівальна здатність) кондиціонера різко знижується і наростає енергоспоживання, зменшується ресурс основних компонентів!

Відключення електроенергії

Відключення електроенергії зупинить роботу кондиціонера.

Блискавка або робота радіо-телефону поблизу кондиціонера, можуть призвести до пошкодження ланцюгів управління і живлення кондиціонера. Під час грози, інших прогнозованих коливань живлення, вимкніть кондиціонер з мережі а потім підключіть знову, коли безпека закінчиться.

Робота кондиціонера в різних режимах обмежена такими t°,C

ОХОЛОДЖЕННЯ: Зовнішня температура: від +18 до +43°C / Кімнатна температура : від +17 до +32°C

Якщо кондиціонер буде використовуватися в умовах кімнати з відносною вологістю повітря більше як 80 %, то на поверхні кондиціонера буде конденсуватися вода, можливо утворення бризок та крапель в кімнату, стікання дрібних крапель по стінах.

ОБІГРІВ: Зовнішня температура: від -7 до +24°C

Кімнатна температура: від +5 до +28°C

ОСУШЕННЯ: Зовнішня температура: від +15 до 32°C

Кімнатна температура: від +17 до +25°C

РЕКОМЕНДАЦІЇ ЩОДО ВСТАНОВЛЕННЯ

Розміщення :

Необхідно під'єднати до зовнішнього і внутрішнього блоків дренажний шланг для виведення води з кондиціонера , тому при роботі в режимі охолодження, кондиціонер знижує рівень вологості повітря в кімнаті і виділяє конденсат. Кімнатний блок повинен бути розташований на відстані одного метра (не ближче) від телевізора і радіо для того, щоб не створювати перешкоди в тракці зображення і звуку.

Потужні радіоприймачі або інші прилади, що передають радіохвилі високої частоти, можуть бути причиною порушень в роботі кондиціонера. Будь ласка, перед тим як встановлювати кондиціонер, проконсультуйтеся з дилером-продавцем.

Причиною поломки кондиціонера може бути те, що він використовується в приміщенні, в повітрі якого містяться елементи нафтових продуктів (машинна олія), сіль (неподалік морського узбережжя), і т.п.

Рішення проблеми зі снігом

Вибирайте, перед монтажем, таке місце для розміщення зовнішнього блоку, в якому на нього не зможуть інтенсивно падати сніг або листя. Важливо, щоб не було перешкод для проникнення повітря в зовнішній блок, які можуть призвести до зниження ефективності охолодження і обігріву (перешкоджати обдуву). Під час роботи в режимі обігріву і при температурі нижче нуля, вода, що виникає на зовнішньому блоці, як наслідок проведення періодичного автоматичного розморожування, може накопичуватись і замерзати. Тому важливо забезпечити ефективний стік або дренаж.

Шум і вібрації

Блоки рекомендується встановити на стійкій поверхні, що унеможливить підсилення вібрацій та шуму, щоб уникнути передавання шуму і вібрацій на навколишній простір. Зовнішній блок краще встановити там, де шум і гаряче повітря, яке він технологічно виробляє під час роботи, не заважатиме сусідам.

Якщо роботу кондиціонера будуть супроводжувати нетипові звуки , то зверніться до дилера, у якого ви придбали кондиціонер або до найближчого сервісного центру.

Дроти та електробезпека

Щоб уникнути ушкодження електрострумом , будь-ласка, виконайте заземлення кондиціонера! Штепсельну вилку або підвідний кабель кондиціонера повинно бути приєднаною 3-ю клемою до дроту заземлення , що йде на контур заземлення будинку.

При вимкненні та експлуатації - не тягніть різко за дріт живлення!

Настійливо рекомендується використовувати вимикач аварійного відключення живлення (електроавтомат) з відповідним допустимим значенням сили струму (амперної шкалою, що вказано у специфікації).

Якщо пошкоджений дріт живлення - для його заміни необхідно запросити кваліфікованого фахівця.

Переустановлення

Якщо Вам потрібно встановити кондиціонер в іншому місці, проконсультуйтеся з дилером. Не виконуйте відключення магістралей і демонтаж самостійно! Ви можете нанести суттєві пошкодження обладнанню та нанести травми!

РЕЖИМИ РОБОТИ КОНДИЦІОНЕРА

детально режими роботи та призначення клавіш ПДК, функції його індикаторів описано на стор. 11-18

Заміна батарей

Пульт дистанційного керування використовує дві лужні сухі батареї (R03 / AA)

1. Відкрийте кришку відділення для батарейки, потім замініть старі батарейки новими .

2. Після заміни батарей натисніть кнопку RESET .

3. Перед тим, як закрити кришкою відділення для батарей, переконайтеся, що екран дисплея пульта відображає будь-які символи

!Примітка: При заміні батарей (ЗАМІНЯЮТЬСЯ ОДНОЧАСНО 2 ШТ.), не використовуйте старі або батареї іншого типу. Інакше, це може призвести до несправностей в пульті дистанційного керування.

- Якщо Ви не використовуєте пульт дистанційного керування кілька місяців або більше, замініть батарейки.

- Середня тривалість роботи батарейки, при нормальному використанні, приблизно півроку.

- Замініть батарейки, якщо внутрішній блок не отримує сигнал, або, якщо на пульті не висвітлюється (гасне або мерехтить при натисканні будь-яких клавіш) індикатор передачі сигналу.

ВИБІР МІСЦЯ ДЛЯ ПУЛЬТА ДК

Розташування пульта дистанційного керування.

- Управляти кондиціонером за допомогою пульта дистанційного керування можливо з відстані не більше 6-7 метрів.

Якщо пульт знаходиться в місці, з якого ускладнюється передача сигналу , то кондиціонер може спрацювати із затримкою до 3-5 секунд.

Тому, пульт дистанційного керування повинен знаходитись в такому місці, з якого сигнал безперешкодно зможе надходити до кондиціонера .

!!! Попередження

- Кондиціонер не буде працювати, якщо штори, двері, або інші предмети блокують сигнали, що надсилає пульт дистанційного керування.

- Уникайте попадання рідини , прямого сонячного світла, або гарячого повітря на пульт дистанційного керування.

- Попадання прямого сонячного світла на приймаючий інфрачервоний сигнал пристрій кімнатного блоку - може призвести до ушкодження кондиціонера.

ПРОГРАМУВАННЯ РОБОТИ КОНДИЦІОНЕРА ЗА ТАЙМЕРАМИ

У Вас є можливість ввести час затримки до ввімкнення або вимкнення кондиціонера з робочого стану, через деякий інтервал часу без Вашої участі. Це робиться за допомогою програми ТАЙМЕР ВВІМКНЕННЯ та ТАЙМЕР ВИМКНЕННЯ . Детальний опис порядку програмування наведено на стор. 17-18

РЕГУЛЮВАННЯ НАПРЯМУ ПОВІТРЯНОГО ПОТОКУ

Графічні ілюстрації по цьому розділу наведені на стор.16. Регулювання

напряму горизонтального повітряного потоку: здійснюється кнопкою  Для роботи в різних режимах регулюйте кут нахилу пластин жалюзі вертикального напрямку повітряного потоку за допомогою цієї кнопки на ПДК.

- Додаткові жалюзі горизонтального напрямку повітряного потоку можна також відрегулювати в потрібному положенні вручну, для цього необхідно вимкнути кондиціонер, акуратно та без прикладання зусиль руками відсунути основні горизонтальні пластини та необхідну пересунути одну із зчеплених в групу «вторинних» лопатей вправо або вліво, утримуючи за рівну поверхню по центру жалюзійної групи (в кондиціонері може бути 2 групи жалюзі горизонтального потоку, права і ліва).

. Після виключення кондиціонера, жалюзі вертикального напрямку повітряного потоку автоматично закриваються, при включенні міняють позицію по програмі, що закладена виробником.

При увімкненні кондиціонера або перемиканні в інший режим (з ОХОЛОДЖЕННЯ в ОБІГРІВ, ОСУШЕННЯ або навпаки) жалюзі будуть здійснювати поворот на заданий в програмі (заводом-виробником) кут, для оптимального завдання напрямку повітряного потоку (при ОБІГРІВІ - пріоритетний напрямок - вгору, при ОХОЛОДЖЕННІ - вниз). Режим SWING (якщо включений) збережеться після здійснення повороту.

ДІАГНОСТИКА ПРОСТИХ НЕСПРАВНОСТЕЙ

Методика та симптоми виявлення простих несправностей наведені в таблиці на стор. 20

ВАЖЛИВІ ПОРАДИ

У більшості випадків, придбавши і встановивши кондиціонер, його починають використовувати так само, як і будь-яку іншу побутову техніку - телевізор, праска або пилосос, діючи за принципом: «Нехай працює, поки не зламається». Відносно того ж телевізора або пилососа, цей принцип виправдовує себе, тоді, коли до першої поломки може пройти не один рік (якісна техніка цілком може пропрацювати без ремонту 5-7 років). Однак, для найбільш поширеного типу кондиціонера - спліт-системи, така експлуатація, з великою ймовірністю, приведе до серйозної поломки вже через 2-3 роки. Ця особливість властива як недорогим моделям, так і елітним.

Що б зрозуміти причину такої "примхливості" спліт-систем, розглянемо в загальних рисах їх внутрішній устрій. Будь-яка спліт-система складається з двох блоків - зовнішнього, в якому знаходяться компресор, вентилятор і радіатор (що зветься конденсором) і внутрішнього, в якому так само знаходяться вентилятор і радіатор (що зветься випарником). При монтажі ці блоки з'єднуються мідними трубопроводами, по яких, під тиском близько 20 атмосфер, циркулює суміш з фреону і невеликої кількості компресорного мастила. Вентилятори, розташовані у внутрішньому і зовнішньому блоці, забезпечують обдув радіаторів для покращення теплообміну та рівномірного розповсюдження холодного повітря у приміщенні. Отже, що ж є найбільш поширеними причинами виходу кондиціонера з ладу?

Забруднення фільтрів внутрішнього блоку

Ці фільтри є звичайною дрібною сіткою й розташовані під передньою панеллю, через яку засмоктується повітря. Вони призначені для затримання пилу, що знаходиться в повітрі і захищають від неї не тільки мешканців кімнати, в якій встановлений кондиціонер, але і радіатор внутрішнього блоку. По суті, кондиціонер працює як пилосос, а фільтри відіграють роль пилосбірника.

Для очищення фільтрів досить промити їх у теплій воді і декілька хвилин

просушити. Зняти і встановити фільтри, не складніше, ніж замінити пилозбірний мішок в пилососі (за винятком випадків, коли внутрішній блок кондиціонера знаходиться на великій висоті). У цій Інструкції з експлуатації детально розповідається про те, як це зробити. Мити фільтри, як правило, необхідно один раз на два - три тижні. Якщо в повітрі знаходиться велика кількість пилу або кіптяви, мити їх треба частіше, стежачи за тим, щоб вони завжди залишалися чистими.

Якщо ж фільтри довгий час не мити, то в першу чергу зменшиться обдування радіатора (випарника) внутрішнього блоку, як наслідок, повітря в приміщенні буде гірше охолоджуватись. Крім цього, порушиться режим роботи холодильної системи, що може призвести до обмерзання мідних трубопроводів. У цьому випадку, при виключенні кондиціонера лід почне танути, а з кондиціонера буде крапати вода. Надалі, при сильно забруднених фільтрах, можливе засмічення дренажної системи грудками пилу і тоді вода з кондиціонера поллється струмком. У сильно занедбаних випадках на пластинах радіатора наростає такий шар бруду, що його можна видалити тільки за допомогою активних хімічних очищувачів.

Зауважимо, що чищення фільтрів не входить в стандартне гарантійне обслуговування і повинне виконуватись споживачем (так само, як заміна мішків у пилососі) відповідно до вимог Інструкції з експлуатації.

Витік фреону

Другою за поширеністю причиною виходу кондиціонера з ладу є витік фреону. Витік буває двох видів - нормований (до 6-8% загального обсягу заправки на рік) і такий, що викликаний неякісним монтажем, недосконалим вальцюванням трубних закінчень тощо. Нормований витік відбувається при кожному, навіть самому якісному монтажі - це неминучий наслідок з'єднання міжблочного трубопроводу шляхом розвальцювання та молекулярних втрат під час роботи. Для її компенсації кондиціонер необхідно дозаправляти фреоном кожні 1,5-2 роки. При неякісно здійсненому монтажі фреон може витікати практично повністю за короткий час (від декількох днів до декількох тижнів).

Для людини витік фреону не створює небезпеки, оскільки фреон - це інертний, неотруйний газ, без запаху з високою дозволеною допустимою концентрацією в приміщенні, однак, для кондиціонера витік холодильного агенту може мати дуже сумні наслідки. По-перше, компресор при роботі охолоджується фреоном і при його неоліку можливий перегрів компресора. По-друге, разом з фреоном з системи витікає мастило, і компресор може заклинити. А вартість заміни компресора складає близько половини вартості нового кондиціонера.

Для виявлення факту витоку необов'язково мати спеціальне обладнання. Перші ознаки зменшення кількості холодоагенту в системі - утворення інею або льоду на штуцерних з'єднаннях зовнішнього блоку (це місце, куди приєднуються мідні трубки), і так само недостатнє охолодження повітря в приміщенні (різниця температур на вході і виході внутрішнього блоку орієнтовно повинна становити 10°C). У разі появи подібних симптомів, необхідно виключити кондиціонер і звернутися в сервісний центр для усунення несправності.

Робота кондиціонера у зимовий період

Діапазон робочих температур для режиму ОБІГРІВ становить від -20°C до +30 °C.

Експлуатація кондиціонера взимку, зменшує робочий ресурс компресора. Накопичення в дренажному трубопроводі біологічних речовин або комах може створити неприємний запах при подальшій експлуатації кондиціонера влітку. Проведіть ТО після активної зимової експлуатації обладнання! Забезпечте зовнішній блок шлангом для дренажу від розморозки теплообмінника!

КОНДИЦІОНЕР ПОВІТРЯ- спліт-система MIDEA ТЕХНІЧНА ІНСТРУКЦІЯ З ЕКСПЛУАТАЦІЇ



Виробник: **G.D. Midea Air-Conditioner Equipment Co., LTD, PRC**

ЖеДі Мідеа Эйр-Кондішенер Эквипмент Ко, Лтд, КНР - Гуандонг, Бейджао, Шунде, Фошань, 528311, Мідеа Авеню, Мідеа ЭйчКю Білдінг будинок 6,

Прилад повинен бути під'єднаний до електромережі, що відповідає ДСТ України, а саме:

- Напруга має бути в межах 220~240В, частота повинна складати 50Гц, від 1-фазного джерела;
- Для підключення живлення на кондиціонер, необхідно використати електричний дрід, мідний, в ізоляції, рекомендований тип - вказано у специфікаціях
- Ступінь захисту від ураження електрострумом – Клас I;
- Клас захисту від пороку та вологи – IP 24

Призначення: пристрій призначений для кондиціювання повітря- зміни температури повітря по змінній програмі в визначеному об'ємі приміщення, він підключається до центральної гідралічної системи охолодження та / або обігріву, джерела електроживлення та дренажної магістралі.

Функціональні можливості: охолодження та обігрів, з дотриманням заданої користувачем температури, що програмується через пульт дистанційного керування. Вказівки щодо розташування: внутрішній блок- на стіні горизонтально, зовнішній - вертикально на стінових кронштейнах або фундаменти, або на даховій поверхні

Робоча зона знаходження людей - не менше 3 м від отвору виходу повітря із внутрішніх блоків. Переохолодження та протяги небезпечні для здоров'я!

Для підключення вимагається наявність спеціального інструменту та належної кваліфікації, дотримання вимог техніки безпеки та технічних обмежень по ДБН, СНІП, ПЕУ!

Утілізація: вимагається спеціальна підготовка до утілізації, не допускається викидати прилад разом із побутовим сміттям! Дотримуйтесь вимог до утілізації промислових відходів! Обов'язково відріжте дрід електроживлення від приладу перед утілізацією!

Мінімально допустимі відстані до конструкцій для внутрішніх блоків настінного типу:

для внутрішніх блоків настінного типу:

- 150 мм ліворуч і праворуч в сторони від корпусу блоку; 200 мм від поверхні стелі до верхньої частини блоку.

Мінімально допустимі відстані до оточуючих конструкцій

для зовнішніх блоків:

- 30 см від найближчого перешкоди до бічної сторони блоку, 30 см між задньою стінкою блоку (теплообмінником) і стіною будинку, будівлі;
- 200 см від передньої панелі з боку виходу повітря до найближчої перешкоди, заслону;
- 60 см від найближчого перешкоди до бічної робочої сторони блоку, де розташовані крани трубопроводів і клемна колодка; також 60 см від верхньої кришки до найближчої перешкоди;

Термін придатності: необмежений, при зберіганні в умовах сухого складу и температури від +10С

Термін служби: 7 років.

Термін та умови гарантії вказані у Гарантійному талоні, що має бути заповнений

Продавцем / Монтажною компанією, та він входить у комплект поставки кондиціонеру

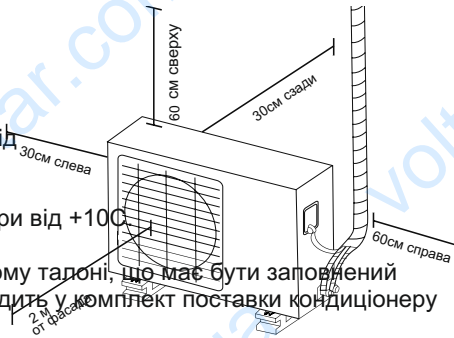

СПЕЦИФІКАЦІЇ

Характеристика / Модель	MSMB-07HRN1	MSMB-09HRN1	MSMB-12HRN1	MSMB-18HRN1	MSMB-24HRN1
Необхідні дані по електромережі, (В-ГцФ)	220-240V~, 50Hz, 1Ph	220-240V~, 50Hz, 1Ph	220-240V~, 50Hz, 1Ph	220-240V~, 50Hz, 1Ph	220-240V~, 50Hz, 1Ph
Ступінь захисту від ураження електрострумом	I	I	I	I	I
Клас захисту від пилу та вологи	IPX0	IPX0	IPX0	IPX0	IPX0
Тип і номінал заповнювача	Автомат, Ном = 16A	Автомат, Ном = 16A	Автомат, Ном = 16A	Автомат, Ном = 16A	Автомат, Ном = 16A
Номинальна потужність реж. Охолодження, (кВт)	2.20	2.64	3.52	5.57	7.03
Номинальна потужність реж. Обігрів, (кВт)	2.34	2.78	3.66	5.57	7.62
Споживана потужність реж. Охолодження, (кВт)	0.685	0.822	1.095	1.735	2.503
Споживана потужність реж. Обігрів, (кВт)	0.649	0.771	1.015	1.543	2.374
Номинальний струм в реж. Охолодження, (А)	3.0	3.6	4.8	7.5	10.9
Номинальний струм в реж. Обігрів, (А)	2.8	3.3	4.4	6.7	10.3
Макс. струм в режимі охолодження, (А)	4.0	6.0	9.0	12	20
Макс. струм в режимі обігрів, (А)	4.0	6.0	9.0	12	20
Витрата повітря через вентилятор макс., (куб.м./год)	450	450	520	789	1084
Рівень шуму, (дБ(А))	36	35	37	42.5	44.5
Допустимий тиск в лінії нагнітання, (МПа)	4.2	4.2	4.2	4.2	4.2
Допустимий тиск в лінії всмоктування, (МПа)	2.6	2.6	2.6	2.6	2.6
Максимальний тиск для теплообмінника, (МПа)	4.9	4.9	4.9	4.9	4.9
Тип холодоагенту	R410A	R410A	R410A	R410A	R410A
Маса холодоагенту, (кг)	R410A / 0.52	R410A / 0.73	R410A / 0.95	R410A / 1.2	R410A / 1.8
Розміри внутр. блоку нето, Ш*Г*В, мм	730x196x293	730x196x293	810x200x300	980x235x325	1090x235x338
Розміри зовн. блоку нето, Ш*Г*В, мм	700x270x550	700x270x550	770x300x555	770x300x555	845x363x702
Вага нето/брутто зовн. блоку, (кг)	23.1/25.2	26.0/28.2	29.7/32	34.6/37.1	47.7/50.8
Вага брутто внутр. блоку, (кг)	7.7/10.2	7.7/10.2	8.9/11.9	11.2/14.3	13.9/17.6
Діаметри міжблочних трубопроводів мм (дюйм)	Ф6.35/(09.52/1/4" / 3/8")	Ф6.35/(09.52/1/4" / 3/8")	Ф6.35/(12.7/1/2" / 1/2")	Ф6.35/(12.7/1/2" / 1/2")	Ф9.52/(1.5/8" / 15/8")