

# Інструкція з експлуатації для користувача установки

**VIESSMANN**

Опалювальна установка  
з контролером постійної температури подачі

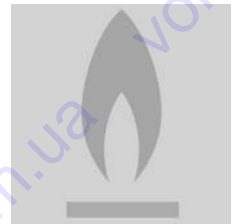

## VITOPEND 100-W



## Вказівки з техніки безпеки



Щоб уникнути небезпечних ситуацій, фізичного та матеріального збитку, просимо чітко дотримуватися цих вказівок з техніки безпеки.

### Вказівки з техніки безпеки



#### Небезпека

Цей знак попереджає про небезпеку спричинення фізичного збитку.



#### Увага

Цей знак попереджає про небезпеку матеріального збитку і шкідливого впливу на навколишнє середовище.

### Вказівка

Відомості, яким передуює слово «Вказівка», містять додаткову інформацію.

### Цільова аудиторія

Ця інструкція з експлуатації призначена для користувачів опалювальної установки. Цей пристрій не призначений для використання людьми (включно з дітьми) з фізичними чи психічними вадами, з недостатнім досвідом та/чи знаннями, окрім випадків, коли вони знаходяться під наглядом відповідальної за їх безпеку особи чи отримують від неї вказівки щодо користування.



#### Увага

Діти повинні знаходитись під наглядом.

Виключити ігри дітей із пристроєм.



### Небезпека

Неправильно проведені роботи на опалювальній установці можуть стати причиною небезпечних для життя нещасних випадків.

- Роботи на газовому обладнанні дозволяється виконувати лише спеціалістам з монтажу, які мають на це відповідний дозвіл.
- Електротехнічні роботи дозволяється виконувати лише спеціалістам-електрикам, уповноваженим на виконання цих робіт.

## Вказівки з техніки безпеки ( продовження)

### У разі появи запаху газу



#### Небезпека

У випадку витоку газу можливі вибухи, наслідком яких можуть стати важкі травми.

- Не палити! Не допускати відкритого полум'я та іскроутворення. Категорично забороняється користуватися вимикачами освітлення і електроприладів.
- Закрити запірний газовий кран.
- Відчинити вікна та двері.
- Вивести людей з небезпечної зони.
- Знаходячись поза будівлею, сповістити уповноважене спеціалізоване підприємство з газо- та електропостачання.
- Знаходячись в безпечному місці (поза будівлею), відключити електроживлення будівлі.

### У разі появи відхідних газів



#### Небезпека

Продукти згоряння можуть стати причиною небезпечних для життя отруєнь.

- Вимкнути опалювальну установку.
- Провітрити приміщення, в якому знаходиться установка.
- Зачинити двері в житлові приміщення.

### Заходи, що вживаються у випадку пожежі



#### Небезпека

Пожежа загрожує небезпекою опіків і вибуху.

- Вимкнути опалювальну установку
- Закрити запірні вентиля на лініях подачі газу
- Для гасіння пожежі використовувати перевірений вогнегасник.

### Вимоги до котельні



#### Увага

Невідповідні умови навколишнього середовища, в якому знаходиться опалювальна установка, можуть призвести до її пошкодження і поставити під загрозу безпеку експлуатації.

- Забезпечити температуру навколишнього середовища вище 0 °C і нижче 35 °C.
- Уникати забруднення повітря га-логенопохідними вуглеводню (вони містяться, наприклад, у фарбах, розчинниках та засобах чищення) і сильного запилення (наприклад, в результаті проведення шліфувальних робіт).
- Уникати тривалої високої вологості повітря (наприклад, через постійну сушку білизни).
- Не закривати наявні отвори для припливного повітря.

## Вказівки з техніки безпеки (продовження)

### Додаткові компоненти, запасні деталі та деталі, що швидко зношуються

- ! **Увага**  
Компоненти, що не пройшли випробування разом з опалювальною установкою, можуть викликати її пошкодження або погіршення її роботи. Установку чи заміну деталей повинна виконувати тільки спеціалізована фірма.

## Зміст

### Попередня інформація

Первинне введення в експлуатацію	6
Ваша опалювальна установка попередньо настроєна	6

### Органи управління та індикації

Огляд органів управління та індикації	7
■ Органи управління та індикації	7
■ Індикація на дисплеї	7
Режим роботи опалювальної установки	8
■ Робота без регулятора температури приміщення	8
■ Робота з регулятором температури приміщення	8

### Вмикання та вимикання

Вмикання опалювальної установки	9
Вимикання опалювальної установки	10
■ Вимикання водогрійної установки з контролем захисту від замерзання	10
■ Виведення установки з експлуатації	10

### Настройки

■ Опалення	11
■ Гаряча вода	11

### Індикації

Температура теплоносія	12
------------------------	----

### Що робити?

У приміщеннях надто холодно	13
У приміщеннях надто тепло	14
Немає гарячої води	14
Надто гаряча вода	15
Код несправності «F58» на дисплеї	15

### Догляд

Чистка	16
Огляд і обслуговування	16
■ Водогрійний котел	16
■ Фільтр для води в контурі водорозбору ГВП (за наявності)	16

Поради для економії енергії	17
-----------------------------	----

Предметний покажчик	18
---------------------	----

До кого звертатися за консультаціями	20
--------------------------------------	----

## Попередня інформація

### Первинне введення в експлуатацію

Первинне введення в експлуатацію та настройка контролера, відповідно до місцевих і загальнобудівельних норм, повинні проводитися місцевою спеціалізованою фірмою з опалювальної техніки.

Як користувач нової опалювальної установки, ви зобов'язані терміново зареєструвати її в організації з нагляду за димоходами і газоходами, що обслуговує вашу ділянку. Організація з нагляду за димоходами і газоходами проінформує вас також про те, які роботи проводитимуться на вашій опалювальній установці (наприклад, регулярні вимірювання, роботи з чистки).

### Ваша опалювальна установка попередньо настроєна

Контролер заздалегідь настроєний виробником на експлуатацію в стандартному режимі. Таким чином, ваша опалювальна установка перебуває в стані експлуатаційної готовності.

Заводську первинну настройку ви можете змінити на свій розсуд.

## Органи управління та індикації

### Огляд органів управління та індикації

#### Органи управління та індикації

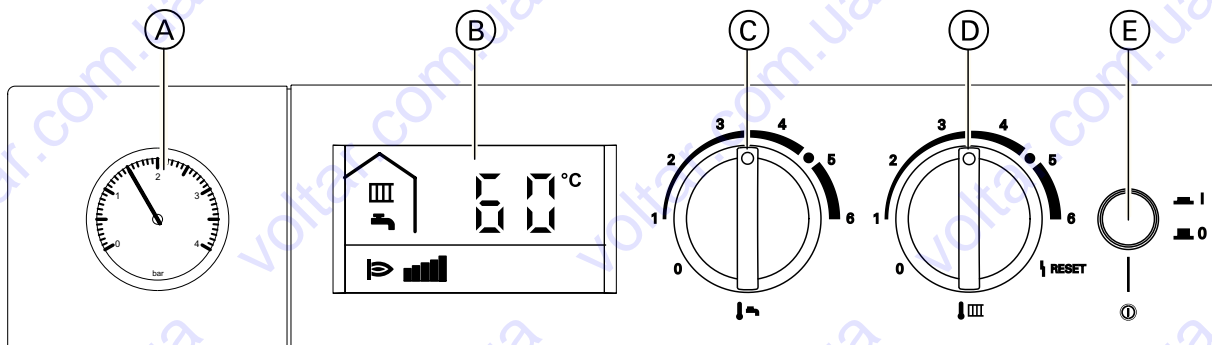

Ⓐ Манометр

Ⓑ Дисплей

Ⓒ Регулятор «Температура гарячої води»

Ⓓ Регулятор «Температура теплоносія»

Ⓔ Вимикач мережі

#### Індикація на дисплеї

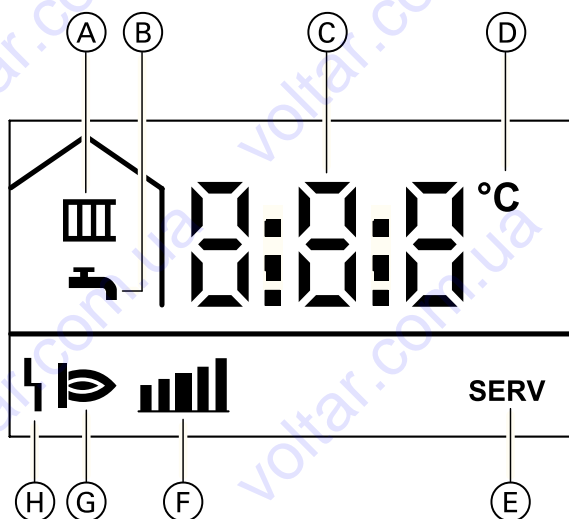

Ⓐ Режим опалення ввімкнений

Ⓑ Приготування гарячої води триває

Ⓒ Цифрова індикація чи код несправності

Ⓓ Температура, °C

Ⓔ Сервісна настройка активна (тільки для фахівців)

Ⓕ Актуальна потужність пального

Ⓖ Паливник працює

Ⓗ Несправність

### Режим роботи опалювальної установки

#### Робота без регулятора температури приміщення

Потрібна температура приміщення встановлюється ручкою регулятора

III (див. стор. 11)

#### Робота з регулятором температури приміщення

Регулювання на підключеному регуляторі температури приміщення повинно виконуватися відповідно до інструкції з експлуатації.

#### **Вказівка**

*Для досягнення потрібної температури приміщення повинна бути встановлена достатньо висока температура теплоносія, що виконується ручкою регулятора III*



## Вмикання та вимикання

### Вмикання опалювальної установки

Перед повторним введенням у дію вимкненої протягом довгого часу опалювальної установки ми рекомендуємо звернутися до місцевої спеціалізованої фірми з опалювальної техніки.

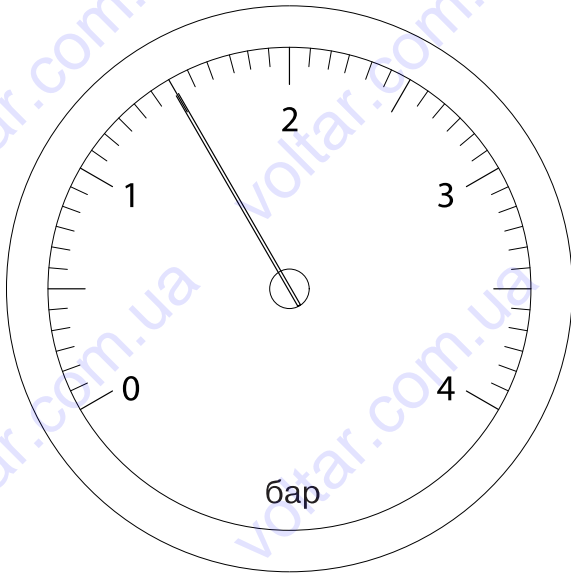

1. Перевірити тиск теплоносія опалювальної установки за манометром.

**Мінімальний тиск теплоносія установки 0,8 бар.**

Якщо тиск установки занадто низький, повідомте місцеву спеціалізовану фірму з опалювальної техніки.

2. **Режим експлуатації з відбором повітря для горіння з приміщення, в якому знаходиться опалювальна установка**

Повітря для горіння відбирається із приміщення, де встановлена опалювальна установка. Переконайтеся в тому, що отвори для припливної і витяжної вентиляції цього приміщення відкриті й не заблоковані.

3. Відкрити запірний газовий кран.

4. Увімкнути вимикач мережі та регулятор температури приміщення. Тепер ваша опалювальна установка та, при наявності, регулятор температури приміщення, готові до роботи.

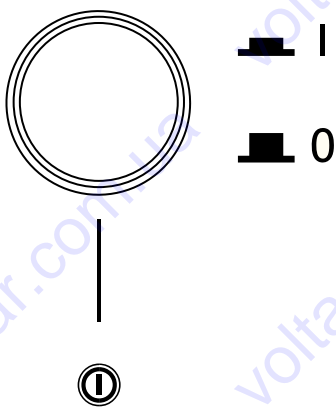

## Вмикання і вимикання (продовження)

### Вимикання опалювальної установки

#### Вимикання водогрійної установки з контролем захисту від замерзання

Якщо водогрійний котел не використовується кілька днів, можна вимкнути пристрій.

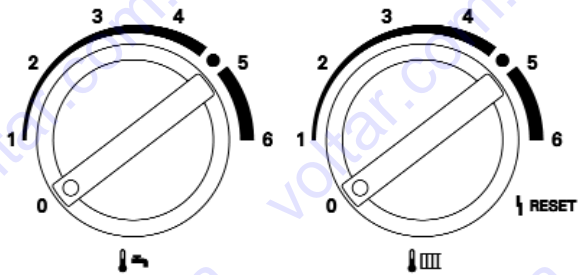

Повернути обидві ручки регулятора на «0». Для водогрійного котла активна функція контролю захисту від замерзання.

#### **Вказівка**

*Захист від замерзання усієї опалювальної установки див. в інструкції з експлуатації регулятора температури приміщень.*

### Виведення установки з експлуатації

Якщо опалювальна установка не буде використовуватися протягом тривалого часу (декілька місяців), то її варто вивести з експлуатації. Перед тривалою перервою в роботі опалювальної установки ми рекомендуємо звернутися до місцевої спеціалізованої фірми з опалювальної техніки. Вона, за необхідності, може вжити відповідних заходів, наприклад, щодо захисту установки від замерзання або консервації теплообмінних поверхонь.



1. Закрити запірний газовий кран і убезпечити його від випадкового відкриття.
2. Вимкнути вимикач мережі. Напругу живлення установки тепер вимкнено. **Опалювальна установка не має захисту від замерзання.**

## Настройки

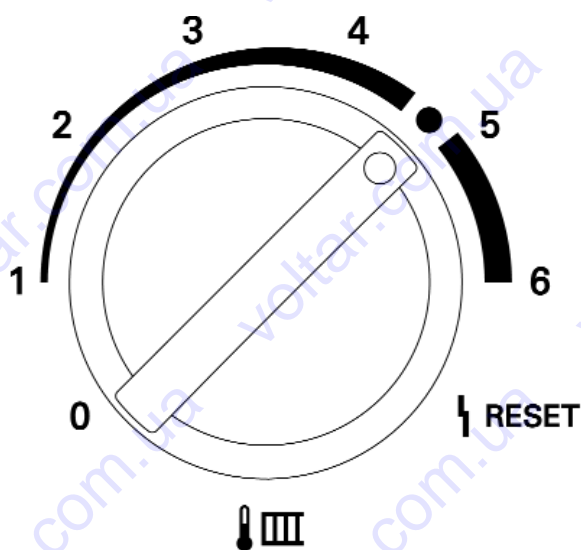
### Опалення



#### ■ Вмикання:

Встановити рукою регулятора   бажану температуру теплоносія.

#### **Вказівка**

Якщо підключено регулятор температури приміщення, встановити потрібну температуру приміщення на регуляторі температури приміщення (див. стор. 8).

Якщо відбувається опалення приміщень, з'являється .

#### ■ Вимикання:



Встановити ручку регулятора  на «0».

### Гаряча вода

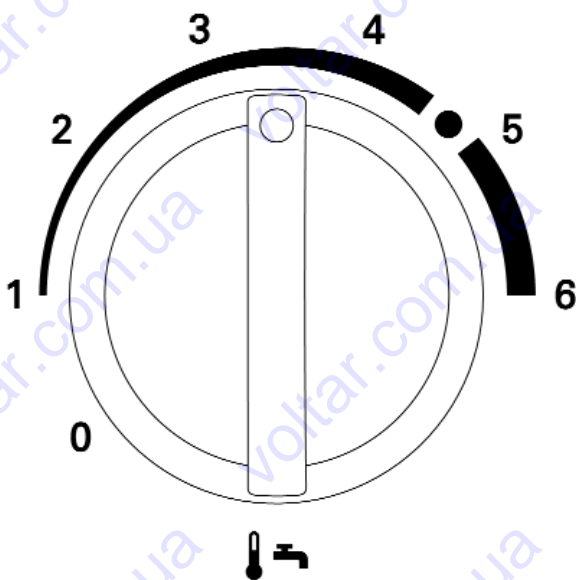
Вибрати температуру гарячої води відповідно до особистої потреби (наприклад, для прийняття душу).





#### ■ Вмикання:

Встановити рукою регулятора   бажану температуру гарячої води. Якщо відбувається приготування гарячої води, з'являється .

#### ■ Вимикання:

Встановити ручку регулятора  на «0».

#### **Вказівка**

Якщо до водогрійного котла не підключений ємнісний водонагрівач і відсутній вбудований проточний водонагрівач, встановити ручку регулятора   на «0». Інакше з'являється код несправності «F58».

## Індикації

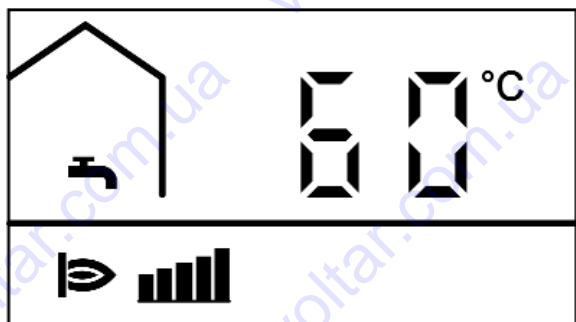

### Температура теплоносія



Температура котлової води під час роботи постійно відображається на дисплеї.

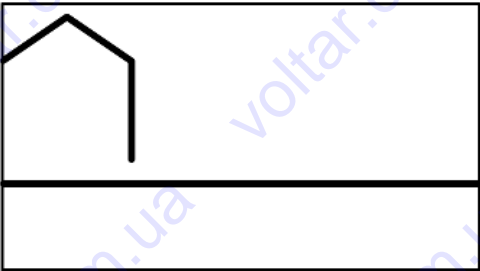

## Що робити?

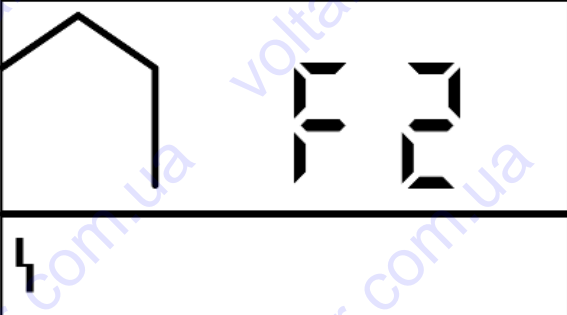
### В приміщеннях надто холодно







Причина несправності	Спосіб усунення несправності
Неправильна настройка регулятора температури для приміщень	Встановити на регуляторі температури для приміщень потрібну температуру приміщення
Опалювальна установка вимкнена 	<ul style="list-style-type: none"><li>■ Увімкнути вимикач мережі ①</li><li>■ Увімкнути головний вимикач за його наявності (знаходиться за межами котельні)</li><li>■ Перевірити запобіжник в розподільному електричному щиті (запобіжник будинкового вводу)</li></ul>
Неправильна настройка контролера	Встановити ручкою регулятора  більш високу температуру теплоносія (див. стор. 11)
Пріоритет приготування гарячої води	Закінчити відбір гарячої води чи дочекатися закінчення нагріву ємнісного водонагрівача
Індикація несправності на дисплеї:  З'являється символ  і код несправності, наприклад, «F2»	Повернути ручку регулятора майже до упору вправо і потім назад (скидання). Якщо знову з'явиться індикація несправності, звернутися до фірми з опалювальної техніки. Зчитати на дисплеї код несправності і повідомити його фірмі з опалювальної техніки, яка вас обслуговує. Це дозволить фахівцю систем опалення краще підготуватися і, можливо, заощадити додаткові дорожні витрати.
 Повітря в опалювальній установці Відсутнє паливо	Видалити повітря з радіаторів Відкрити запірний газовий кран <ul style="list-style-type: none"><li>■ Зріджений газ: Перевірити запас палива і за необхідності замовити доставку</li><li>■ Природний газ: Звернутися на підприємство з газопостачання</li></ul>
Несправність в системі припливного повітря чи в газовипускному тракті	Повідомити фірмі з опалювальної техніки
Циркуляційний насос несправний	Повідомити фірмі з опалювальної техніки

## Що робити? (продовження)

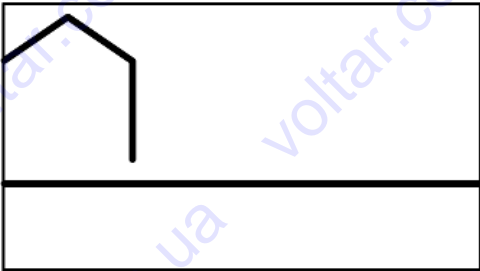
### В приміщеннях надто тепло

Причина несправності	Спосіб усунення несправності
Неправильна настройка регулятора температури приміщення	Встановити на регуляторі температури приміщення потрібну температуру приміщення
Неправильна настройка контролера	Встановити ручкою регулятора   більш низьку температуру теплоносія (див. стор. 11)

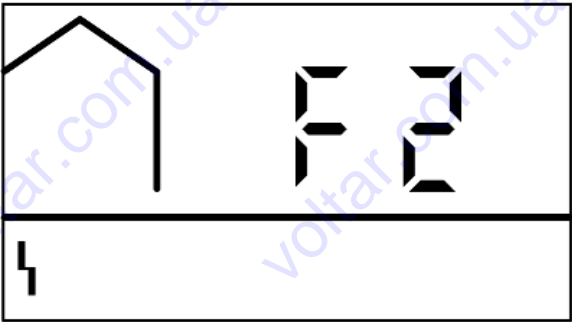
### Немає гарячої води



Причина несправності	Спосіб усунення несправності
Опалювальна установка вимкнена 	<ul style="list-style-type: none"><li>■ Увімкнути вимикач мережі </li><li>■ Увімкнути головний вимикач за його наявності (знаходиться за межами котельні)</li><li>■ Перевірити запобіжник в розподільному електричному щиті (запобіжник будинкового вводу)</li></ul>
Неправильна настройка контролера	Встановити ручкою регулятора   потрібну температуру гарячої води (див. стор. 11)
Індикація несправності на дисплеї: З'являється символ  і код несправності, наприклад, «F2» 	Повернути ручку регулятора  майже до упору вправо і потім назад (скидання). Якщо знову з'явиться індикація несправності, звернутися до фірми з опалювальної техніки. Зчитати на дисплеї код несправності і повідомити його фірмі з опалювальної техніки, яка вас обслуговує. Це дозволить фахівцю систем опалення краще підготуватися і, можливо, заощадити додаткові дорожні витрати.
Відсутнє паливо	Відкрити запірний газовий кран <ul style="list-style-type: none"><li>■ Скраплений газ: Перевірити запас палива і за необхідності замовити доставку</li><li>■ Природний газ: Звернутися на підприємство з газопостачання</li></ul>

## Що робити? (продовження)

### Надто гаряча вода

Причина несправності	Спосіб усунення несправності
Неправильна настройка контролера	Встановити ручкою регулятора  потрібну температуру гарячої води (див. стор. 11)

### Код несправності «F58» на дисплеї

Причина несправності	Спосіб усунення несправності
Ручка регулятора  <b>не</b> стоїть на «0» і до водогрійного котла <b>не</b> підключений ємнісний водонагрівач і <b>не</b> встановлений проточний водонагрівач	Встановити ручку регулятора  на «0»

## Догляд

### Чистка

Обладнання можна чистити стандартним побутовим засобом для чищення (але не абразивним).

### Огляд і обслуговування

Огляд і техобслуговування опалювальної установки передбачені Положенням про економію енергії і нормами DIN 4755, DVGW-TRGI 2008 і DIN 1988-8.

Для забезпечення безперебійного, енергозберігаючого і екологічно чистого режиму опалювання необхідно регулярно проводити технічне обслуговування. Не рідше ніж раз на рік слід проводити техобслуговування опалювальної установки авторизованою фірмою з опалювальної техніки. Для цього найкраще укласти з фірмою з опалювальної техніки, яка вас обслуговує, договір на огляд і обслуговування.

### Водогрійний котел

При забрудненні водогрійного котла підвищується температура продуктів згоряння, а отже, підвищуються і втрати теплової енергії. Тому кожен водогрійний котел підлягає щорічній чистці.

### Фільтр для води в контурі водорозбору ГВП (за наявності)

З метою дотримання санітарно-гігієнічних норм:

- у фільтрах, що не очищаються, через кожних 6 місяців слід замінювати патрон фільтру (через кожні 2 місяці повинен проводитися візуальний контроль)
- фільтри, що очищаються, слід піддавати промивці кожні 2 місяці.



## Поради для економії енергії

Додатково заощадити енергію можна за допомогою наступних заходів:

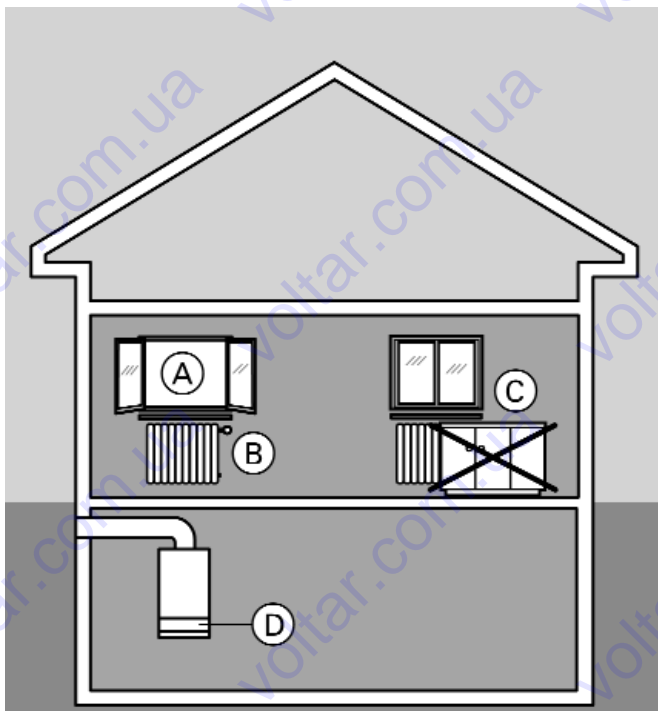

- Правильно організувати провітрювання. На короткий час повністю відчинити вікно (A), заклавши при цьому терморегулюючі вентиля (B).
- Не допускати перегріву, намагатися підтримувати температуру приміщення на рівні 20 °C, зменшення температури приміщення на 1 градус сприяє економії витрат на опалювання до 6%.
- При настанні сутінків опускати на вікнах жалюзі (якщо є).
- Правильно відрегулювати терморегулюючі вентиля (B).
- Не захащувати радіатори (C) і терморегулюючі вентиля (B).
- Використовувати можливості регулювання, які має в своєму розпорядженні контролер (D).
- Вмикати циркуляційний насос контуру водорозбору ГВП лише під час відбору гарячої води.
- Контролювати витрату гарячої води: прийнявши душ, ви, як правило, витратите менше енергії, ніж прийнявши повну ванну.

## Предметний покажчик

<b>В</b>		<b>О</b>	
Вказівки з чищення	16	Органи індикації	7
Вмикання	9	Органи управління	7
<b>Д</b>		<b>П</b>	
Дисплей	7	Первинне введення в експлуатацію	6
Договір про проведення технічного обслуговування	16	Повідомлення про готовність	6
<b>З</b>		<b>Т</b>	
Занадто висока температура гарячої води	15	Температура гарячої води	11
Захист від замерзання	10	Температура приміщення	8
Зміна температури	8, 11	Температура теплоносія	11
<b>І</b>		Техобслуговування	16
Індикація несправності	13, 14	Техогляд	16
Індикація температури	12	<b>У</b>	
<b>К</b>		У приміщеннях надто холодно	13
Код несправності F58	15	Усунення несправностей	13, 14, 15
		<b>Ч</b>	
		Чистка	16



## До кого звертатися за консультаціями

З питань обслуговування і ремонту Вашої установки звертайтеся, будь ласка, до спеціалізованої фірми.

Найближчі до вас спеціалізовані фірми Ви можете знайти на сайті [www.viessmann.com](http://www.viessmann.com) в інтернеті.

### Центральний офіс ТОВ «Віссманн»

вул. Димитрова, 5 корп. 10–А, 03680, м. Київ, Україна

тел.: 044 461–98–41, факс: 044 461–98–43

e-mail: [office@viessmann.ua](mailto:office@viessmann.ua)

[www.viessmann.ua](http://www.viessmann.ua)

### ФІЛІЇ В УКРАЇНІ

#### Донецьк

Східне регіональне бюро ТОВ «Віссманн»

вул. Кірова, 46, Донецьк, 83016

тел.: +380 (62) 385 79 93, факс: +380 (62) 385 79 94

e-mail: [nov@viessmann.com](mailto:nov@viessmann.com)

#### Львів

Західне регіональне бюро ТОВ «Віссманн»

вул. Наукова, 7–Б, офіс 503, Львів, 79060

тел.: +380 (32) 241 93 52, факс: +380 (32) 241 93 53

e-mail: [paoo@viessmann.com](mailto:paoo@viessmann.com)

#### Одеса

Південне регіональне бюро ТОВ «Віссманн»

вул. Проценка, 23/4, Одеса 65031

тел.: +380 (482) 32 90 52, факс: +380 (482) 32 90 51

e-mail: [ivai@viessmann.com](mailto:ivai@viessmann.com)

#### Харків

Харківське регіональне бюро ТОВ «Віссманн»

вул. Весніна, 5, офіс 406/407, Харків, 61023

тел.: +380 (57) 704 31 20, 704 31 21, факс: +380 (57) 704 31 22

e-mail: [slm@viessmann.com](mailto:slm@viessmann.com)