

**VOLCANO VR Mini**  
**VOLCANO VR1**  
**VOLCANO VR2**  
**VOLCANO VR3**  
**VOLCANO VR-D**

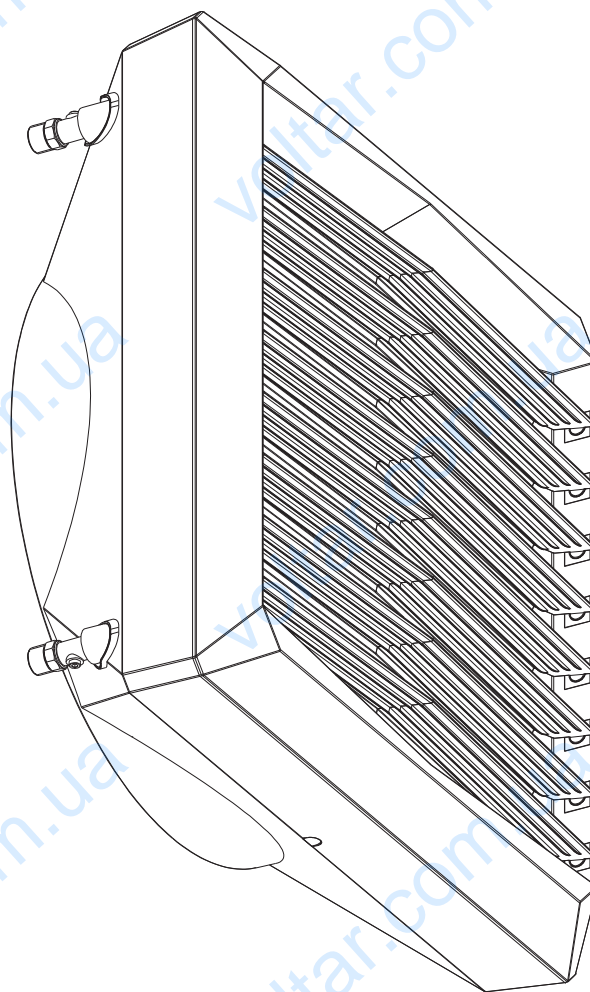

**VOLCANO**



ЭЛЕКТРИЧЕСКИЕ СХЕМЫ, СИСТЕМЫ УПРАВЛЕНИЯ

## СОДЕРЖАНИЕ

- 1.1 Подключение агрегатов Volcano VR Mini, VR1, VR2, VR3, VR-D с трехскоростными электродвигателями к настенному контроллеру WING/VR
- 1.2 Подключение агрегатов Volcano VR Mini, VR1, VR2, VR3 с трехскоростными электродвигателями к настенному контроллеру WING/VR с сервоприводом клапана
2. Подключение агрегатов Volcano VR Mini, VR1, VR2, VR3, VR-D с трехскоростными электродвигателями к регулятору скорости ARW3.0
- 3.1 Подключение агрегатов Volcano VR Mini, VR1, VR2, VR3 с трехскоростными электродвигателями к регулятору скорости - ARW3.0 и программируемому термостату
- 3.2 Подключение агрегатов Volcano VR-D с трехскоростными электродвигателями к регулятору скорости - ARW3.0 и программируемому термостату
- 3.3 Подключение агрегатов Volcano VR Mini, VR1, VR2, VR3 с трехскоростными электродвигателями к the speed controller - ARW3.0, programmable thermostat and valve actuator
- 4.1 Подключение агрегатов Volcano VR Mini, VR1, VR2, VR3, VR-D с трехскоростными электродвигателями к программируемому термостату, сервоприводу клапана и регулятору скорости ARW3.0 via через контактор.
- 4.2 Подключение агрегатов Volcano VR Mini VR-D с трехскоростными электродвигателями к программируемому термостату и регулятору ARW3.0 через контактор
5. Подключение агрегатов Volcano VR Mini, VR1, VR2, VR3, VR-D с ЕС-двигателями к контроллеру HMI VR
- 6.1 Подключение агрегатов Volcano VR Mini, VR1, VR2, VR3 с ЕС-двигателями к контроллеру HMI VR и сервоприводу клапана
- 6.2 Подключение агрегатов Volcano VR-D с ЕС-двигателями к контроллеру HMI VR
- 7.1 Подключение агрегатов Volcano VR Mini, VR1, VR2, VR3 с ЕС-двигателями к контроллеру HMI VR, сервоприводу клапана и к датчику температуры
- 7.2 Подключение агрегатов Volcano VR Mini, VR1, VR2, VR3 с ЕС-двигателями к контроллеру HMI VR и температурному датчику
8. Подключение агрегатов Volcano VR Mini, VR1, VR2, VR3, VR-D с ЕС-двигателями к 0-10V speed controller
- 9.1 Подключение агрегатов Volcano VR Mini, VR1, VR2, VR3 с ЕС-двигателями к регулятору скорости 0-10V, сервоприводу клапана и программируемому термостату
- 9.2 Подключение агрегатов Volcano VR-D с ЕС-двигателями к регулятору скорости 0-10V и программируемому термостату

## ВНИМАНИЕ!

Подключение элементов автоматики должно быть выполнено так, чтобы обеспечить возможность сервисного обслуживания. Устройства должны быть установлены в хорошо видимых местах, с возможностью свободного изменения настроек. Подключение кабельных соединений должно выполняться квалифицированным персоналом в соответствии с инструкцией и вышеуказанными схемами. Более сложные схемы подключения автоматики с VOLCANO предоставляются по запросу. Рисунки элементов автоматики представляют исключительно визуализацию продуктов.

VOLCANO VR Mini  
 VOLCANO VR1  
 VOLCANO VR2  
 VOLCANO VR3  
 VOLCANO VR-D

### 1.1. Подключение агрегатов Volcano VR Mini, VR1, VR2, VR3, VR-D с трехскоростными электродвигателями к настенному контроллеру WING

Максимальное количество агрегатов VOLCANO подключенных к одному контроллеру: 4 x VR MINI, 2x VR1, 2x VR2, 1x VR3 и 1xVR-D шт.

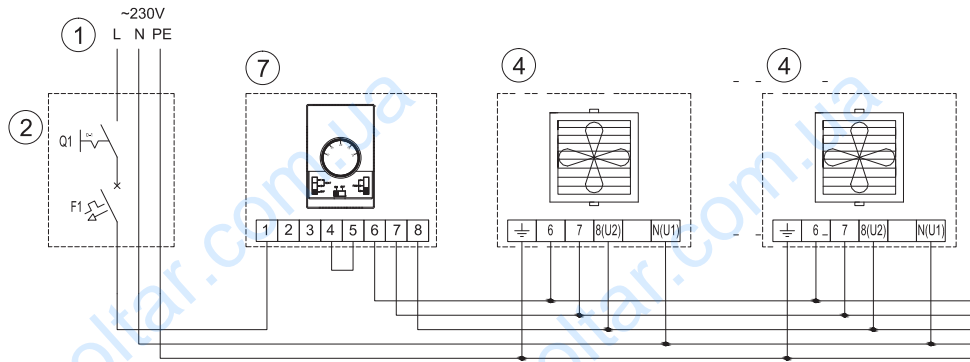

1-питание 230В - 50Гц\*  
 2-главный выключатель, предохранители\* 4-  
 подключение к электродвигателю VOLCANO  
 7-настенный контроллер WING/VR

### 1.2. Подключение агрегатов Volcano VR Mini, VR1, VR2, VR3, с трехскоростными электродвигателями к настенному контроллеру WING/VR с сервоприводом клапана

Максимальное количество агрегатов VOLCANO подключенных к одному контроллеру: 4 x VR MINI, 2x VR1, 2x VR2, 1x VR3 шт.

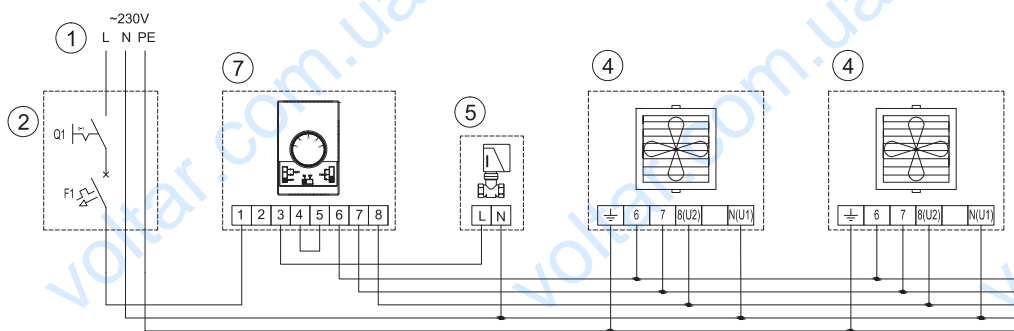

1-питание: 230 В - 50Гц\*  
 2-главный выключатель, предохранители\* 4-  
 подключение к электродвигателю VOLCANO  
 5-valve with actuator  
 7-настенный контроллер WING/VR

## 2. Подключение агрегатов Volcano VR Mini, VR1, VR2, VR3, VR-D с трехскоростными электродвигателями к регулятору скорости ARW3.0

Максимальное количество агрегатов VOLCANO подключенных к одному контроллеру: VR Mini - 4шт., VR1/VR2/VR3/VR-D - 1шт.

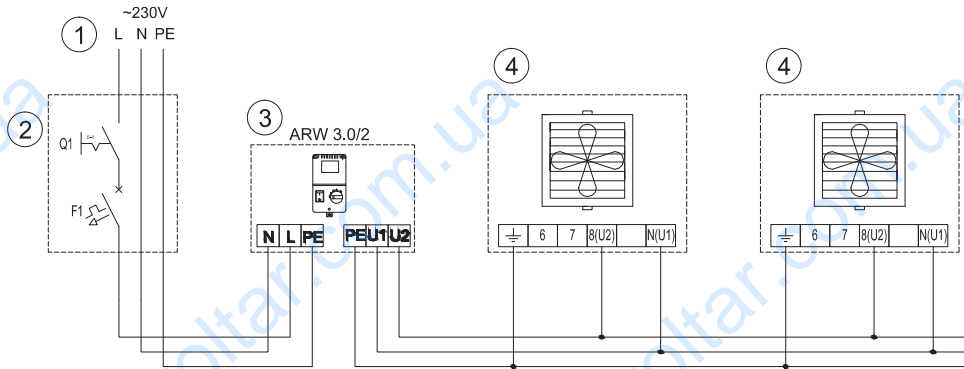

1-питание: 230 В - 50Гц\*  
 2-главный выключатель, предохранители\*  
 3х скоростной регулятор скорости - ARW3.0  
 4-подключение к электродвигателю VOLCANO

## 3.1. Подключение агрегатов Volcano VR Mini, VR1, VR2, VR3, с трехскоростными электродвигателями к регулятору скорости - ARW3.0 и программируемому термостату

- Максимальное количество агрегатов VOLCANO подключенных к одному регулятору скорости: VR Mini - 4шт., VR1/VR2/VR3/ - 1шт.

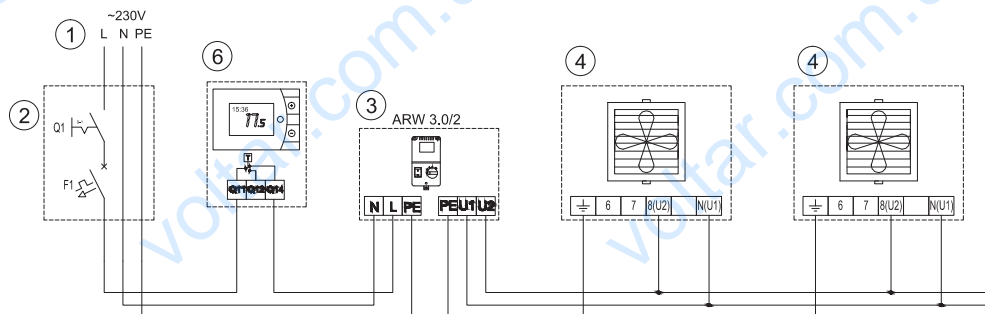

1-питание: 230 В - 50Гц\*  
 2-главный выключатель, предохранители  
 3-скоростной регулятор скорости - ARW3.0  
 4-подключение к электродвигателю VOLCANO  
 6-программируемый термостат

VOLCANO VR Mini  
 VOLCANO VR1  
 VOLCANO VR2  
 VOLCANO VR3  
 VOLCANO VR-D

### 3.2. Подключение агрегатов Volcano VR-D с трехскоростными электродвигателями к регулятору скорости - ARW3.0 и программируемому термостату

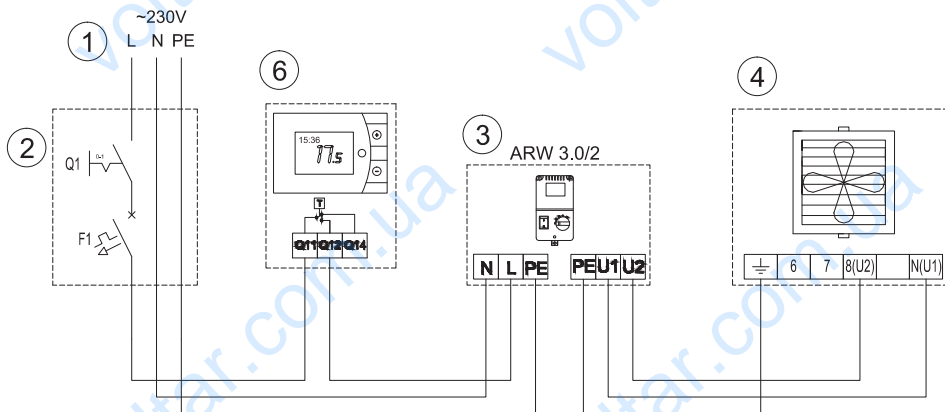

1-питание: 230 В - 50Гц\*  
 2-главный выключатель, предохранители\* 3х  
 скоростной регулятор скорости ARW3.0 4-  
 подключение к электродвигателю VOLCANO  
 6-программируемый термостат

### 3.3. Подключение агрегатов Volcano VR Mini, VR1, VR2, VR3 с трехскоростными электродвигателями

Максимальное количество агрегатов VOLCANO подключенных к одному регулятору скорости: VR Mini - 4шт., VR1/VR2/VR3 - 1шт.

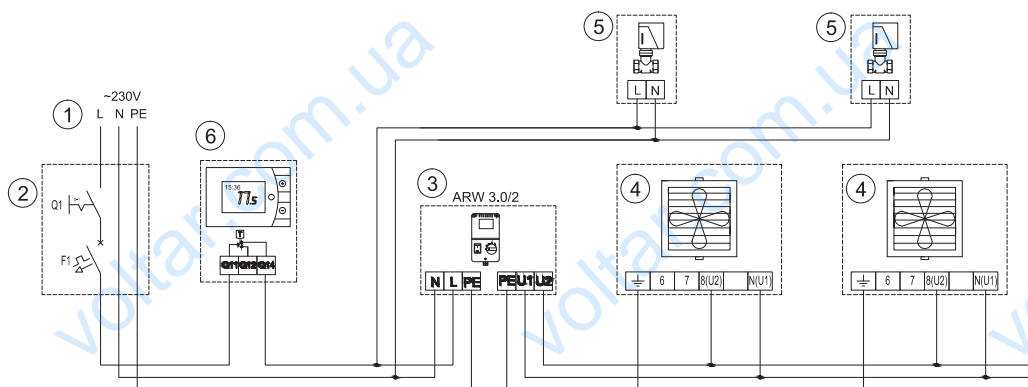

1-питание: 230 В - 50Гц\*  
 2-главный выключатель, предохранители\*  
 3х скоростной регулятор скорости ARW3.0  
 4-подключение к электродвигателю VOLCANO  
 5-клапан с сервоприводом  
 6-программируемый термостат

\*в комплект оборудования не входит главный выключатель, предохранители и питающий провод.

4.1. Подключение агрегатов Volcano VR Mini, VR1, VR2, VR3 с трехскоростными электродвигателями к программируемому термостату, сервоприводу клапана и регулятору скорости ARW3.0 via через контактор

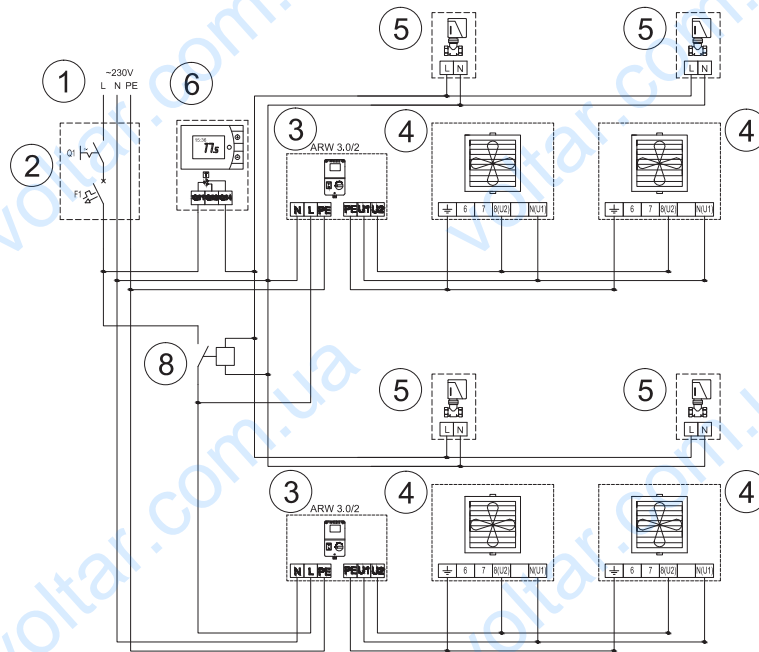

- 1-питание: 230 В - 50Гц\*
- 2-главный выключатель, предохранители\*
- 3х скоростной регулятор скорости ARW3.0
- 4-подключение к электродвигателю VOLCANO
- 5-клапан с сервоприводом
- 6-программируемый термостат
- 8- контактор/реле- 230 VAC , минимальный ток контактов 6А, допустимый ток контактов подбирается пропорционально потребляемой электрической мощности подключенных двигателей агрегатов , напряжение: 230 В AC\*

VOLCANO VR Mini  
VOLCANO VR1  
VOLCANO VR2  
VOLCANO VR3  
VOLCANO VR-D

#### 4.2. Подключение агрегатов Volcano VR-D с трехскоростными электродвигателями к программируемому термостату и регулятору ARW3.0 через контактор

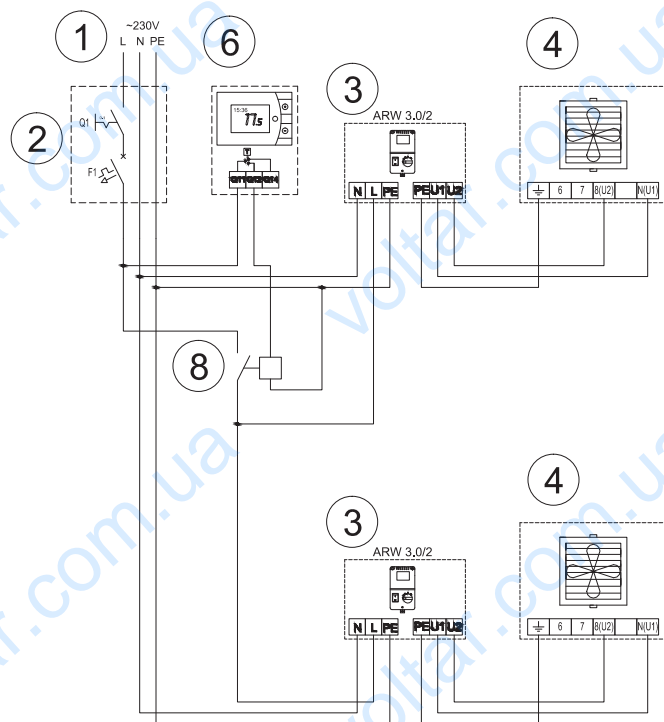

1-питание: 230 В - 50Гц\*  
2-главный выключатель, предохранители\* 3х  
скоростной регулятор скорости ARW3.0 4-  
подключение к электродвигателю VOLCANO  
6-программируемый термостат  
8-контактор/реле- 230 VAC , минимальный  
ток контактов 6А, допустимый ток  
контактов подбирается пропорционально  
потребляемой электрической мощности  
подключенных двигателей агрегатов ,  
напряжение: 230 В AC\*

\*в комплект оборудования не входит главный выключатель, предохранители и питающий провод.

5. Подключение агрегатов Volcano VR Mini, VR1, VR2, VR3, VR-D с ЕС-двигателями к контроллеру HMI VR

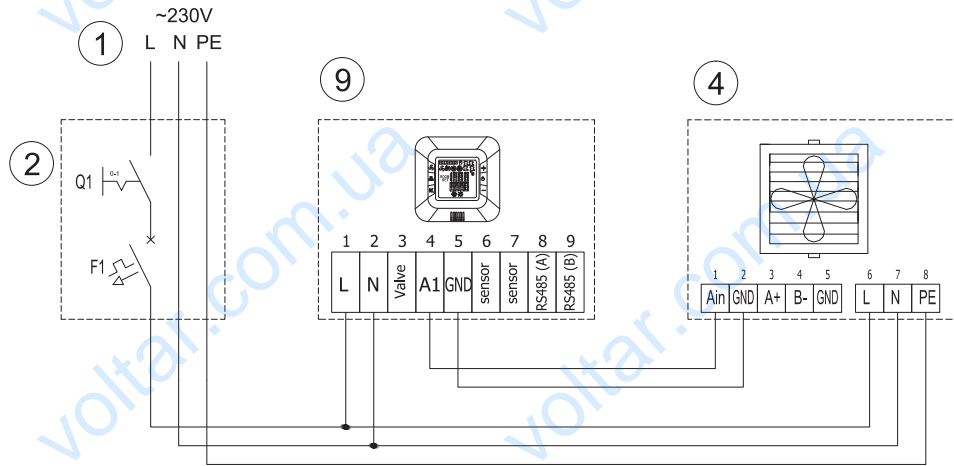

- 1-питание: 230 В - 50Гц\*
- 2-главный выключатель, предохранители\*
- 4-подключение к электродвигателю VOLCANO
- 9- контроллер HMI VR

6.1. Подключение агрегатов Volcano VR Mini, VR1, VR2, VR3 с ЕС-двигателями к контроллеру HMI VR и сервоприводу клапана

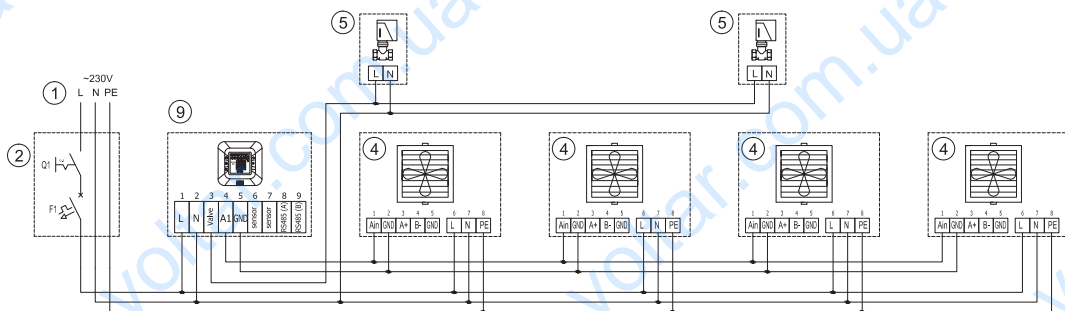

- 1-питание: 230 В - 50Гц\*
- 2-главный выключатель, предохранители\*
- 4-подключение к электродвигателю VOLCANO
- 5-клапан с сервоприводом
- 9- контроллер HMI VR



VOLCANO VR Mini  
 VOLCANO VR1  
 VOLCANO VR2  
 VOLCANO VR3  
 VOLCANO VR-D

### 6.2. Подключение агрегатов Volcano VR-D с ЕС-двигателями к контроллеру HMI VR

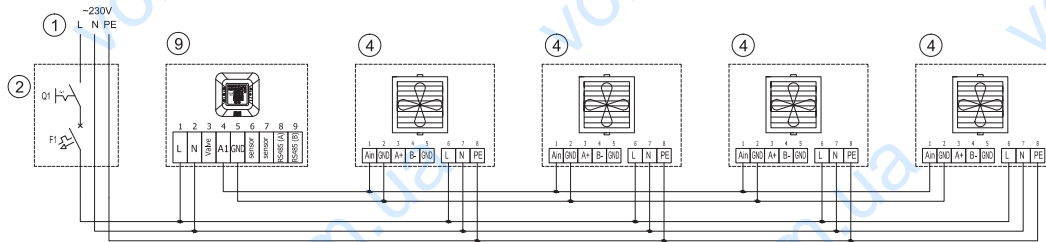

1-питание: 230 В - 50Гц\*  
 2-главный выключатель, предохранители\* 4-  
 подключение к электродвигателю VOLCANO  
 9- контроллер HMI VR

### 7.1. Подключение агрегатов Volcano VR Mini, VR1, VR2, VR3 с ЕС-двигателями к контроллеру HMI VR, сервоприводу клапана и к датчику температуры

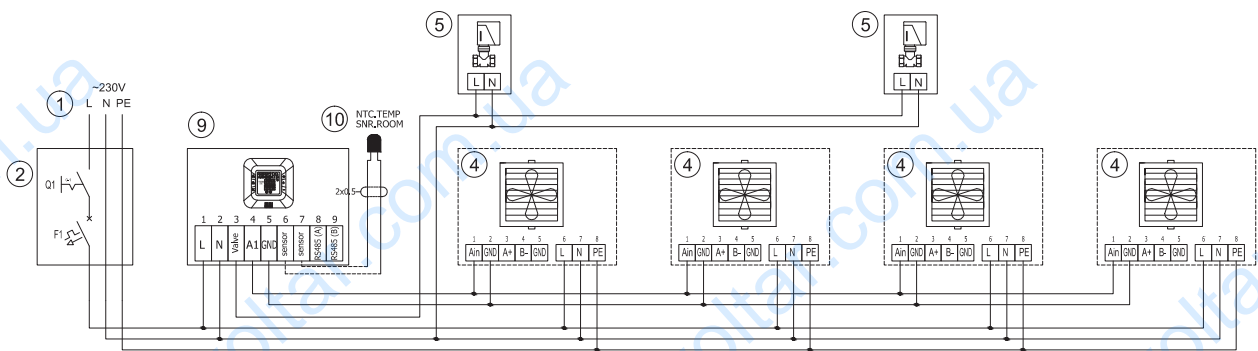

1-питание: 230 В - 50Гц\*  
 2-главный выключатель, предохранители\*  
 4-подключение к электродвигателю VOLCANO  
 5-клапан с сервоприводом  
 9- контроллер HMI VR  
 10-внешний датчик температуры NTC

7.2. Подключение агрегатов Volcano VR Mini, VR1, VR2, VR3, VR-D, с ЕС-двигателями к контроллеру HMI VR и температурному датчику

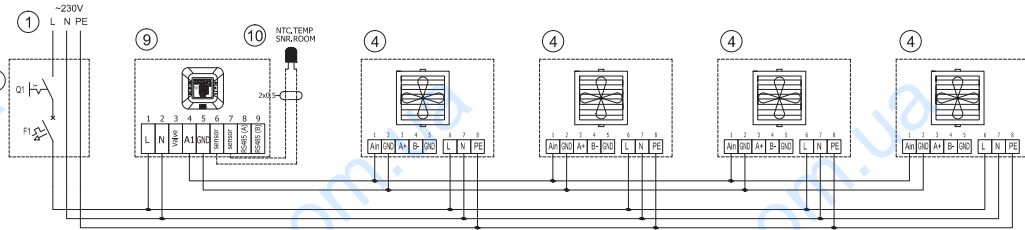

- 1-питание: 230 В - 50Гц\*
- 2-главный выключатель, предохранители\*
- 4-подключение к электродвигателю VOLCANO
- 9- контроллер HMI VR
- 10-внешний датчик температуры NTC

8. Подключение агрегатов Volcano VR Mini, VR1, VR2, VR3, VR-D с ЕС-двигателями к 0-10V

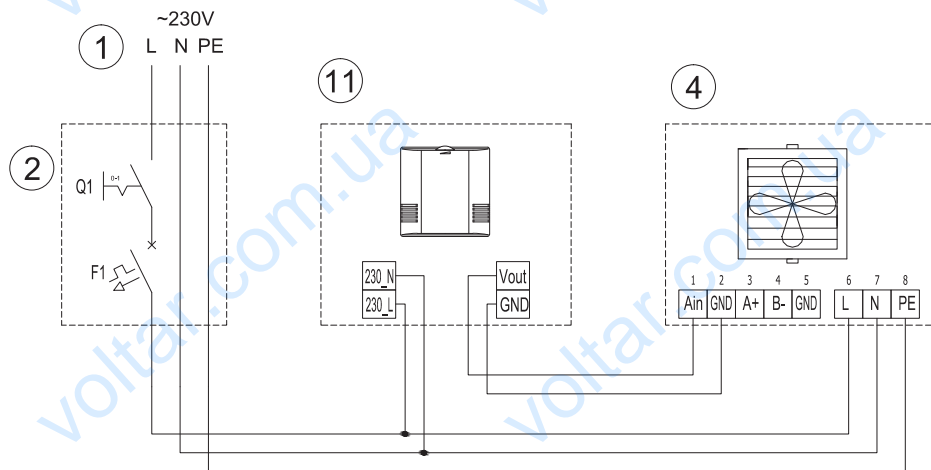

- 1-питание: 230 В - 50Гц\*
- 2-главный выключатель, предохранители\*
- 4-подключение к электродвигателю VOLCANO
- 11- регулятор скорости 0-10V

VOLCANO VR Mini  
 VOLCANO VR1  
 VOLCANO VR2  
 VOLCANO VR3  
 VOLCANO VR-D

9.1. Подключение агрегатов Volcano VR Mini, VR1, VR2, VR3 с ЕС-двигателями к регулятору скорости 0-10V, сервоприводу клапана и программируемому термостату

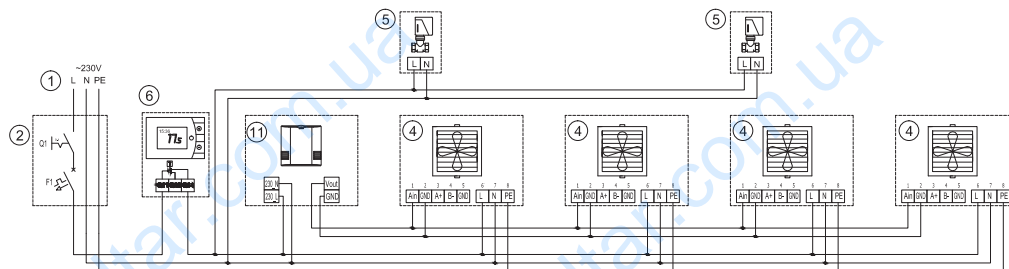

- 1-питание: 230 В - 50Гц\*
- 2-главный выключатель, предохранители\*
- 4-подключение к электродвигателю VOLCANO
- 5-клапан с сервоприводом
- 6-программируемый термостат
- 11-регулятор скорости 0-10V

9.2. Подключение агрегатов Volcano VR-D с ЕС-двигателями к регулятору скорости 0-10V и программируемому термостату

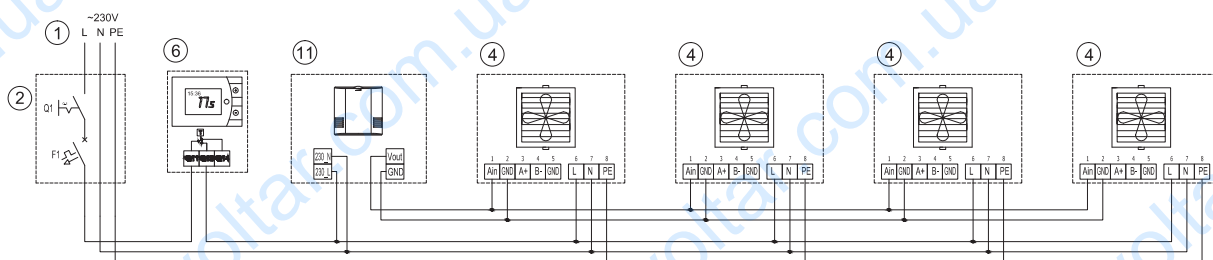

- 1-питание: 230 В - 50Гц\*
- 2-главный выключатель, предохранители\*
- 4-подключение к электродвигателю VOLCANO
- 6-программируемый термостат
- 11- регулятор скорости 0-10V

\*в комплект оборудования не входит главный выключатель, предохранители и питающий провод.